



XOBOX.HK

Guang Li Paper Products Limited

Version 2024 JUL

現貨紙箱

即日取！即日送



更多文具、包裝用品可供選購



訂購熱線: **24161887**
訂造查詢: info@xobox.hk

Table of Contents

STANDARD REMOVAL BOX 雙坑常用紙箱(#SRB)	2	GONDOLA BOX 貢多拉箱(#GOB)	14
AJUSTABLE BOX 百摺紙箱(#AJB)	2	BICYCLE BOX PACK 單車紙箱套裝(#BYB)	15
FULL FLAPS BOX 覆翼紙箱(#FFB)	4	UNIVERSAL QUADRANT BOXES SET 四合紙箱(#UQB)	15
EXPRESS CARTON BOX 快遞紙箱(#EXB)	4	WARDROBE BOX 掛衣紙箱(#WDB)	16
SINGLE PLY CORRUGATED BOX 小型單坑紙箱(#SCB)	5	MOBILE WARDROBE CABINET 流動掛衣櫃(#MWC01W)	16
POSTAL BOX 郵寄盒(飛機盒)(#PTB)	6	TELESCOPIC BOX 子母箱(#TSB)	17
ECONOMY CARTON BOX 特惠經濟紙箱(#ECN)	7	JUMBO CARRYING CARTON CASE 手提行李紙箱(#JCC)	18
HKTV LOGISTICS CARTON BOX HKTV 物流紙箱(#HKTV)	7	CORRUGATED RECYCLING BINS 環保回收紙桶(#CRB)	18
GIFT BOX 小禮盒(#SGB)	7	SHELVES CARDBOARD DISPLAY 層層展示紙架(#POP)	19
EXPRESS POSTAL BOX 特快郵寄紙盒(#EPB)	8	STACKABLE SHELVES 層層收納盒(#SKS)	19
ADJUSTABLE MAILER BOX 百摺郵寄盒(#AMB)	8	PINSPINS NOTEBOARD 釘釘記事牌(#PNS)	20
STRETCH FILM MAILER BOX 拉膜郵寄盒(#SMB)	8	CATERING BOX 外賣到爐餐盒(#CTB) /餐盤盒(#MTB)	20
EASY-FOLD MAILERS 十字盒(#EFM)	9	MOVING SET BUNDLE 搬屋收納套餐(#MVS)	21
SQUARE TUBE BOX 方柱盒(#SQB)	9	BULK CARGO PALLET SET 大型貨物卡板套裝(#BCP)	23
TRIANGLE MAILER TUBE BOX 三角郵寄盒(#TMB)	9	CORRUGATED ROLL 瓦楞紙(#CR)	24
APPAREL ROLLER BOX 衣服滾筒盒(#APB)	9	CORRUGATED CARDBOARD 瓦楞紙板(#C)	24
WINE BOX 紅酒箱(#WB)	10	CLOTHES FOLDER BOARD 摺衫板(摺衫神器)(#CFB24)	25
WINE HANDLE BOX 紅酒手挽盒(#WHB)	10	PALLET CONES 卡板雪高筒(防疊堆)(#PCL01-YL)	25
BEER BOX 啤酒盒(#BRB)	10	MEOW MEOW STACKABLE CUBE SET 貓貓疊疊格系列(#MEO-SKQ)	26
PIZZA BOX 薄餅盒(比薩盒)(#PZB)	10	CARTON PET CARRIER 寵物便攜紙箱(#PCR)	27
FOLDER BOX 文件箱(#FDB)	11	36L MEOW MEOW MILK BOX 36公升貓貓牛奶屋(#MEO-GMH36L)	27
FOLDER 文件盒(#FLB)	11	MEOW MEOW SCRATCHING PAD 貓貓抓板(#MEO-C)	27
CARDBOARD STORAGE BOX 儲物紙箱(#STB)	12	MEOW MEOW SCRATCHING BOWL BED 貓貓圓型窩抓盤(#MEO-SB)	27
TAPE FREE REMOVAL BOX 免貼收納紙箱(#TFB)	12	ANIMAL & PET CASKETS 寵物環保棺材(#CAK)	28
WAREHOUSE RACK BINS 分類收納紙盆(#WRB)	13	PACKAGING MATERIAL 包裝用品	32
LIGHT LOADS CORRUGATED TRAYS 瓦楞輕載物流紙盤(#LTCT)	13	STATIONERY 文具用品	56
DRAWER BOX 抽屜盒(#DB)	13	CONSTRUCTION AND SAFETY 工程及安全	83
LARGE CAPACITY STORAGE BOX WITH LID 大容量收納分蓋箱(#LCAB)	14	HOUSEHOLD CARE 家居用品	87



STANDARD REMOVAL BOX 雙坑常用紙箱(#SRB)

雙坑常用紙箱

Standard Removal Box 5-6mm

- 雙坑常用紙箱(#SRB)都是以K面及兩層加強芯制成，表面比較強韌，抗壓及穩定性較強，以承受較重的產品。適合一直被廣泛使用在零售、物流、搬屋收納、運輸等領域，提供安全、方便和可靠的產品包裝方案，亦是本店售賣最多的產品之一。

搬屋推介

搬屋推介

可放SRB03及SRB04B

編號#	長L	寬W	高H	淨重	用料	價格
Reference#	單位轉換 Convert Unit			Weight	Material	HKD
#SRB31Q	31.5cm	31.5cm	32cm	0.55KG	雙坑EB	\$11
#SRB01A	45cm	32cm	45cm	0.8KG	雙坑EB	\$15
#SRB02S	47cm	32cm	17cm	0.5KG	雙坑EB	\$9.5
#SRB02L	47cm	32cm	32.5cm	0.7KG	雙坑BC	\$12.5
#SRB02B	47cm	37cm	32.5cm	0.8KG	雙坑BC	\$14
#SRB02	51cm	40.5cm	40.5cm	1.0KG	雙坑BC	\$18
#SRB52Q	52cm	52cm	52cm	2.0KG	雙坑BC	\$28
#SRB03	61cm	40.5cm	40.5cm	1.1KG	雙坑BC	\$20
#KBC-SRB03	58.5cm	38cm	分隔層板	0.2KG	雙坑BC	\$4
#SRB04	65cm	37cm	31.5cm	0.95KG	雙坑BC	\$17
#SRB04B	66cm	45.5cm	45.5cm	1.8KG	雙坑BC	\$27
#SRB05	86.5cm	51cm	66cm	2.9KG	雙坑BC	\$36.5
#SRB66Q	66cm	66cm	66cm	3.0KG	雙坑BC	\$39.5



AJUSTABLE BOX 百摺紙箱(#AJB)

可承重約22KG ~30KG內
更重需扎帶/多打膠紙 ✖

BE坑-粗幼坑
BE flute 5mm
BC坑-雙粗坑
BC flute 6mm



- 百摺紙箱(#AJB)是一種具多層深度壓線紙箱，是一種近代通用的紙盒類型，具有內壓線方便使用者更改高度，以快捷地調整內部多餘空間減少紙箱體積，從而減省運費，適合打包多種不同尺寸產品的好選擇。

編號#	長L	寬W	高H	淨重	用料	價格
Reference#	單位轉換 Convert Unit			Weight	Material	HKD
#AJBA4N	32cm	23cm	25cm	0.4KG	雙坑EB	\$9.5
#AJB35Q	35cm	35cm	35cm	0.75KG	雙坑EB	\$15
#AJBA3	44.5cm	32cm	20cm	0.8KG	雙坑EB	\$13
#AJBA3N	44.5cm	32cm	25cm	0.65KG	雙坑EB	\$14
#AJB02	44.5cm	32cm	34cm	0.75KG	雙坑EB	\$15
#AJB40Q	40cm	40cm	40cm	0.8KG	雙坑EB	\$16.5
#AJB45Q	45cm	45cm	45cm	1.1KG	雙坑EB	\$19



FULL FLAPS BOX

覆翼紙箱(#FFB)

適合：油畫紙盒 | 大相架紙盒 | 結他紙盒



- 覆翼紙箱(#FFB)是一種特殊紙箱，特點是底和頂部的紙板有超過50%的重疊，可以提高箱子的強度和穩定性。覆翼紙箱通常用於運輸重物或易碎物品，以保證物品在運輸過程中的安全。

編號#	長L	寬W	高H	淨重	用料	價格
Reference#	單位轉換 Convert Unit		Weight	Material	HKD	
#FFB01	48cm	10cm	35.5cm	0.6KG	雙坑EB	\$8
#FFB01L	35.5cm	10cm	78.5cm	0.7KG	雙坑EB	\$12
#FFB02	63.5cm	15cm	48cm	0.8KG	雙坑EB	\$15
#FFB02B	70cm	23cm	55cm	0.9KG	雙坑EB	\$21
#FFB03	78.5cm	17.5cm	63.5cm	1.0KG	雙坑EB	\$23
#FFB04	94cm	15cm	78.5cm	1.3KG	雙坑EB	\$28
#FFB05	94cm	17.5cm	106.5cm	2.2KG	雙坑EB	\$39
#FFB-15351	46cm	16cm	115cm	1.0KG	雙坑EB	\$40
#FFB-15352	46cm	18cm	132cm	1.2KG	雙坑EB	\$42
#FFB-15353	51cm	21cm	127cm	1.4KG	雙坑EB	\$45
#FFB-15350	51cm	21cm	153cm	1.8KG	雙坑EB	\$60



#FFB-15352



#FFB-15353

#FFB01L



#FFB-15350



#FFB02B

EXPRESS CARTON BOX

快遞紙箱(#EXB)

- 快遞紙箱(#EXB)，亦稱為快遞盒，是特別為運輸和送貨而設計的，尺寸跟順豐紙箱一樣，但用料比順豐更強更堅固，價錢亦比順豐低廉。快遞紙箱在運輸過程中能夠提供良好的保護。紙箱設有百摺內線以方便調整高度，減少多餘空間縮小體積從而能降低運費。快遞紙箱目前有15款尺寸，適合各種大小的產品包裝，通常用於網上購物、電子商務和其他送貨服務，為使用者提供了一個方便且經濟實惠的包裝解決方案，輕鬆放心寄出貨物。

編號#	長L	寬W	高H	淨重	用料	價格
Reference#	單位轉換 Convert Unit		Weight	Material	HKD	
#EXB-01	20cm	18cm	10cm	0.12KG	單坑B	\$2.5
#EXB-F1	20cm	15cm	10cm	0.95KG	單坑B	\$2.5
#EXB-02	25cm	20cm	18cm	0.195KG	單坑B	\$3.5
#EXB-F2s	20cm	20cm	15cm	0.16KG	單坑B	\$3
#EXB-F2	30cm	20cm	15cm	0.2KG	單坑B	\$3.5
#EXB-F3	30cm	25cm	20cm	0.28KG	單坑B	\$6
#EXB-04	36cm	30cm	25cm	0.63KG	雙坑BC	\$8.5
#EXB-F4	40cm	30cm	20cm	0.53KG	雙坑BC	\$7
#EXB-F5	40cm	30cm	30cm	0.62KG	雙坑BC	\$11
#EXB-F6s	60cm	40cm	30cm	0.105KG	雙坑BC	\$17
#EXB-F6	70cm	40cm	32cm	0.119KG	雙坑BC	\$18.5
#EXB-P7	23cm	13cm	16cm	0.125KG	單坑B	\$3
#EXB-S1	22cm	11cm	11cm	0.085KG	單坑B	\$2.5
#EXB-Y1	27cm	27cm	8.5cm	0.215KG	單坑B	\$3.5
#EXB-Y3	34cm	30cm	16cm	0.51KG	雙坑BC	\$7.5



SINGLE PLY CORRUGATED BOX 小型單坑紙箱

小型單坑紙箱(#SCB)

B坑-粗坑
B flute
3 mm
Single Ply Corrugated Box
(啤製後邊厚約2.2mm)



● 單坑小型紙箱(#SCB)是一類體積在0.35立方米以內的較小紙箱，通常用於存放或寄運細小物品，如飾品、數碼產品等。這種箱子用B楞單坑紙板制成，輕薄堅固，可以方便地運輸和存放。

編號#	長L	寬W	高H	淨重	用料	價格
Reference#	單位轉換 Convert Unit			Weight	Material	HKD
#SCB1040	11cm	11cm	11.5cm	0.06KG	單坑B	\$1.5
#SCB1050	13.5cm	13.5cm	14cm	0.09KG	單坑B	\$2
#SCB1060	16cm	16cm	16.5cm	0.12KG	單坑B	\$2.5
#SCB1061	16cm	11cm	11.5cm	0.07KG	單坑B	\$2
#SCB1062	16cm	16cm	11.5cm	0.1KG	單坑B	\$2.5
#SCB1063	16cm	11cm	7.5cm	0.07KG	單坑B	\$2
#SCB1070	18.5cm	18.5cm	19cm	0.16KG	單坑B	\$3
#AJB20Q	20cm	20cm	20cm	0.2KG	單坑B	\$4.5
#SCB1080	21cm	21cm	21.5cm	0.21KG	單坑B	\$4
#SCB1081	21cm	16cm	11.5cm	0.11KG	單坑B	\$2.5
#SCB1082	21cm	16cm	16.5cm	0.13KG	單坑B	\$2.5
#SCB1083	21cm	21cm	11.5cm	0.15KG	單坑B	\$3
#SCB1084	21cm	21cm	16.5cm	0.18KG	單坑B	\$3.5
#SCB1090	23.5cm	23.5cm	24.0cm	0.25KG	單坑B	\$4.5
#SCB1091	23.5cm	16.0cm	11.5cm	0.12KG	單坑B	\$2.5
#SCB1092	23.5cm	16.0cm	16.5cm	0.15KG	單坑B	\$3
#SCB1093	23.5cm	18.5cm	14.0cm	0.15KG	單坑B	\$3
#SCB1100	26cm	26cm	26.5cm	0.31KG	單坑B	\$5.5
#SCB1101	26cm	21cm	16.5cm	0.2KG	單坑B	\$4
#SCB1102	26cm	16cm	11.5cm	0.13KG	單坑B	\$2.5
#SCB1103	26cm	16cm	16.5cm	0.15KG	單坑B	\$3
#SCB1104	26cm	21cm	11.5cm	0.17KG	單坑B	\$3.5
#SCB1105	26cm	21cm	21.5cm	0.23KG	單坑B	\$4.5
#SCB1106	26cm	26cm	11.5cm	0.22KG	單坑B	\$4
#SCB1107	26cm	26cm	16.5cm	0.25KG	單坑B	\$4.5
#SCB1108	26cm	26cm	21.5cm	0.28KG	單坑B	\$5
#SCB1111	29cm	23cm	32cm	0.3KG	單坑B	\$5
#SCB1121	31cm	16cm	16.5cm	0.18KG	單坑B	\$3.5
#SCB1122	31cm	23.5cm	16.5cm	0.25KG	單坑B	\$4.5
#SCB1123	31cm	26cm	21.5cm	0.31KG	單坑B	\$5.5
#SCB1124	31cm	31cm	11.5cm	0.24KG	單坑B	\$5
#SCB1125	31cm	31cm	16.5cm	0.33KG	單坑B	\$5.5
#SCB1126	31cm	31cm	21.5cm	0.38KG	單坑B	\$6
#SCB1201	31cm	16cm	11.5cm	0.15KG	單坑B	\$3
#SCB1202	31cm	21cm	16.5cm	0.22KG	單坑B	\$4
#SCB1203	31cm	21cm	21.5cm	0.25KG	單坑B	\$4.5
#SCB1204	31cm	23.5cm	11.5cm	0.22KG	單坑B	\$4
#SCB1205	31cm	23.5cm	24cm	0.3KG	單坑B	\$5
#SCB1206	31cm	26cm	11.5cm	0.24KG	單坑B	\$4.5
#SCB1207	31cm	26cm	16.5cm	0.28KG	單坑B	\$5
#SCB1208	31cm	26cm	26.5cm	0.35KG	單坑B	\$5.5



POSTAL BOX 郵寄盒(飛機盒)(#PTB)

單坑 E 2 mm
(單後邊厚約1.2mm)

單坑 B 3 mm
(單後邊厚約2.2mm)



● 郵寄紙盒(#PTB)又常被稱為飛機盒，以覆摺成型，結構非常堅固，可防止物流過程中與其他集運貨物堆疊或擠壓時做成損壞，保證物品安全送達。除此之外，由於郵寄紙紙盒不需使用膠紙封口、環保美觀，適合在實體零售店內，是現今較流行包裝款式之一。



編號#	長L	寬W	高H	淨重	用料	價格
Reference#	單位轉換 Convert Unit		Weight	Material	HKD	
#PTB01B	17.5cm	11.8cm	12.2cm	0.115KG	單坑E	\$5.5
#PTB01	18cm	15.5cm	10cm	0.13KG	單坑B	\$5.5
#PTB01T	18.5cm	24cm	7.5cm	0.14KG	單坑E	\$5
#PTB02S	22cm	23cm	7cm	0.18KG	單坑E	\$5.5
#PTB02	22.5cm	17cm	15cm	0.27KG	單坑B	\$6
#PTB16953	24.9cm	17cm	7.5cm	0.13KG	單坑B	\$5
#PTB16954	24.9cm	17cm	10.6cm	0.17KG	單坑B	\$5.5
#PTB16955	27.4cm	20.8cm	4.3cm	0.12KG	單坑B	\$5
#PTB16956	27.4cm	25.9cm	10.6cm	0.25KG	單坑B	\$6
#PTB16918	27.4cm	25.9cm	13.2cm	0.29KG	單坑B	\$6.5
#PTB16921	30.2cm	22.7cm	8.1cm	0.19KG	單坑B	\$5.5
#PTB16922	30.2cm	22.7cm	10.6cm	0.23KG	單坑B	\$6.5
#PTB03	31cm	22.5cm	17cm	0.33KG	單坑B	\$8
#PTB16923	31.8cm	27.8cm	6.2cm	0.2KG	單坑B	\$6
#PTB32S	32cm	32cm	13.5cm	0.37KG	單坑B	\$8.5
#PTB16926	32.5cm	25.9cm	15.7cm	0.35KG	單坑B	\$8
#PTB16929	32.5cm	28.5cm	8.1cm	0.24KG	單坑B	\$6.5
#PTB16930	32.5cm	31cm	5.6cm	0.21KG	單坑B	\$6
#PTB16931	32.5cm	31cm	10.7cm	0.3KG	單坑B	\$6.5
#PTB16934	32.5cm	31cm	15.7cm	0.4KG	單坑B	\$9.5
#PTB16935	32.8cm	24cm	5.6cm	0.17KG	單坑B	\$5.5
#PTB16952	32.8cm	24cm	10.7cm	0.25KG	單坑B	\$6
#PTB04	33.5cm	25.5cm	9cm	0.23KG	單坑B	\$6.5
#PTB16937	35cm	25.9cm	5.6cm	0.19KG	單坑B	\$6
#PTB16957	35cm	33.5cm	8cm	0.29KG	單坑B	\$6
#PTB16932	37.5cm	25.9cm	8.1cm	0.24KG	單坑B	\$6
#PTB16958	37.5cm	25.9cm	10.7cm	0.29KG	單坑B	\$6.5
#PTB16927	37.5cm	25.9cm	15.7cm	0.36KG	單坑B	\$8.5
#PTB39R	39cm	33cm	12cm	0.38KG	單坑B	\$9
#PTB16960	40.4cm	28.7cm	5.6cm	0.23KG	單坑B	\$6.5
#PTB16919	40.4cm	28.7cm	10.7cm	0.31KG	單坑B	\$7
#PTB16933	42.6cm	25.9cm	7.5cm	0.25KG	單坑B	\$6
#PTB16961	42.6cm	31cm	5.6cm	0.25KG	單坑B	\$6.5
#PTB16924	42.6cm	31cm	10.7cm	0.34KG	單坑B	\$8
#PTB16920	42.6cm	41.1cm	7.5cm	0.34KG	單坑B	\$8
#PTB02L	46cm	15.5cm	9.5cm	0.27KG	單坑E	\$6
#PTB16962	47.7cm	31cm	5.6cm	0.27KG	單坑B	\$6
#PTB16959	47.7cm	31cm	8.1cm	0.31KG	單坑B	\$7
#PTB16963	47.7cm	31cm	10.7cm	0.39KG	單坑B	\$9
#PTB21616	47.7cm	31cm	15.7cm	0.49KG	單坑B	\$11
#PTB16928	47.7cm	36.1cm	10.7cm	0.41KG	單坑B	\$9.5
#PTB16965	50.3cm	31cm	8.1cm	0.34KG	單坑B	\$6
#PTB16964	52.8cm	41.1cm	6.9cm	0.38KG	單坑B	\$9
#PTB16966	52.8cm	51.3cm	10.7cm	0.56KG	單坑B	\$12
#PTB16968	63cm	36.1cm	10.7cm	0.49KG	單坑B	\$11



ECONOMY CARTON BOX 特惠經濟紙箱(#ECN)



編號#	長L	寬W	高H	淨重	用料	價格
Reference#	單位轉換 Convert Unit			Weight	Material	HKD
#ECN01	53cm	29cm	37cm	0.55KG	雙坑A=B	\$12.5
#ECN02	53cm	23cm	29cm	0.48KG	雙坑A=B	\$10
#ECN03	43cm	21cm	27cm	0.38KG	雙坑A=B	\$9.5
#ECN04	35cm	19cm	23cm	0.32KG	雙坑A=B	\$7
#ECN05	29cm	17cm	19cm	0.26KG	單坑A3B	\$4.5
#ECN06	26cm	15cm	18cm	0.18KG	單坑A3B	\$3.5
#ECN07	23cm	13cm	16cm	0.12KG	單坑A3B	\$3
#ECN08	21cm	11cm	14cm	0.1KG	單坑A3B	\$2.5
#ECN09	19.5cm	10.5cm	13.5cm	0.07KG	單坑A3B	\$2
#ECN10	17.5cm	9.5cm	11.5cm	0.06KG	單坑A3B	\$1.5
#ECN11	14.5cm	8.5cm	10.5cm	0.05KG	單坑A3B	\$1.3
#ECN12	13cm	8cm	9cm	0.04KG	單坑A3B	\$1



HKTV LOGISTICS CARTON BOX HKTV 物流紙箱(#HKTV)

對應HKTVmall物流紙箱尺寸

編號#	長L	寬W	高H	淨重	用料	價格
Reference#	單位轉換 Convert Unit			Weight	Material	HKD
#HKTV-0	10cm	10cm	15cm	0.1KG	單坑B	\$0.9
#HKTV-1	20cm	10.5cm	13.5cm	0.15KG	單坑B	\$1.1
#HKTV-2	27cm	17cm	10.5cm	0.25KG	單坑B	\$2.3
#HKTV-3	30cm	21cm	24cm	0.35KG	單坑B	\$3.5
#HKTV-4	42cm	31cm	25cm	0.72KG	雙坑BE	\$5.9



GIFT BOX 小禮盒(#SGB)

適用：小禮物 | 精品收藏 | 小型物件

編號#	長L	寬W	高H	用料	價格
Reference#	單位轉換 Convert Unit			Material	HKD
#SGB01	8cm	6cm	7cm	單坑	\$4
#SGB04	16cm	12cm	7cm	單坑	\$6

EXPRESS POSTAL BOX 特快郵寄紙盒(#EPB)

適用：物品分類 | 雜物儲存 | 存倉、迷你倉

編號#	長L	寬W	高H	淨重	用料	價格
Reference#	單位轉換 Convert Unit			Weight	Material	HKD
#EPB01	22cm	16cm	5.5cm	145G	單坑E	\$7
#EPB02	23.5cm	17cm	9cm	200G	單坑E	\$9.5
#EPB03	30.5cm	21.5cm	6.5cm	230G	單坑E	\$11
#EPB04	33.5cm	29cm	12cm	380G	單坑E	\$16.5
#EPB05	31cm	21cm	11cm	290G	單坑E	\$14

(以上是產品的內徑尺寸, The product's Internal-Size)



ADJUSTABLE MAILER BOX 百摺郵寄盒(#AMB)

適用：物品分類 | 雜物儲存 | 存倉、迷你倉

編號#	長L	寬W	高H	淨重	用料	價格
Reference#	單位轉換 Convert Unit			Weight	Material	HKD
#AMB01	41cm	25cm	12cm	290G	單坑E	\$6



最小容納: 25 x 18 x 1cm

最大容納: 41 x 25 x 12cm



STRETCH FILM MAILER BOX 拉膜郵寄盒(#SMB)

懸掛式拉膜固定貨件

適用：電子產品 | 易碎物品

編號#	長L	寬W	高H	淨重	用料	價格
Reference#	單位轉換 Convert Unit			Weight	Material	HKD
#SMB01	23.5cm	15cm	8cm	0.095KG	單坑B	\$4
#SMB02	32cm	23.5cm	8cm	0.14KG	單坑B	\$6
#SMB03	40cm	30cm	8cm	0.19KG	單坑B	\$8

紙箱紙料: K3A + 透明彈性膠膜

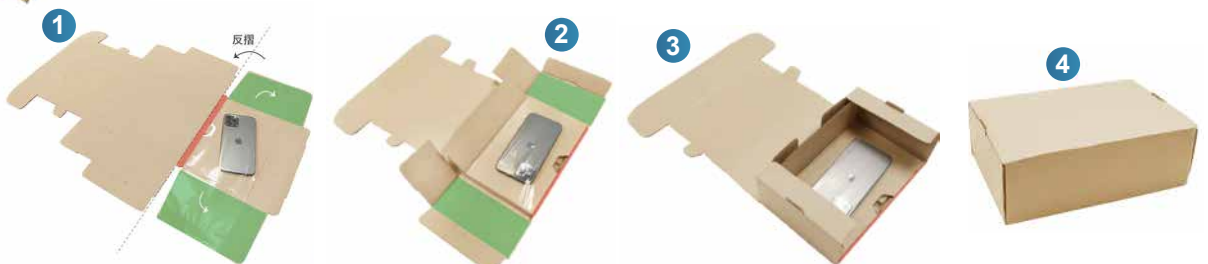

EASY-FOLD MAILERS 十字盒(#EFM)



編號#	長L	寬W	高H	淨重	用料	價格
Reference#	單位轉換 Convert Unit			Weight	Material	HKD
#EFMA5	22cm	15.8cm	5.8cm	80G	單坑B	\$2
#EFMA4	30.7cm	23cm	5.8cm	125G	單坑B	\$3
#EFMA3	43cm	31.7cm	5.8cm	180G	單坑B	\$4
#EFMA21Q	21.6cm	21.6cm	5.8cm	90G	單坑B	\$2.5
#EFMA26Q	26.6cm	26.6cm	5.8cm	130G	單坑B	\$3
#EFMA31Q	31.6cm	31.6cm	5.8cm	185G	單坑B	\$4
#EFMA36Q	36.6cm	36.6cm	5.8cm	230G	單坑B	\$5.5

SQUARE TUBE BOX 方柱盒(#SQB)

適用: 海報Poster | 畫卷 | 長管狀物品



編號#	長L	寬W	高H	淨重	用料	價格
Reference#	單位轉換 Convert Unit			Weight	Material	HKD
#SQB01	32cm	8cm	8cm	95G	單坑E	\$3
#SQB02	44cm	8cm	8cm	140G	單坑E	\$4
#SQB03	62cm	8cm	8cm	190G	單坑E	\$5

TRIANGLE MAILER TUBE BOX 三角郵寄盒(#TMB)

適用: 文件 | 海報 | 藝術品 | 雨傘

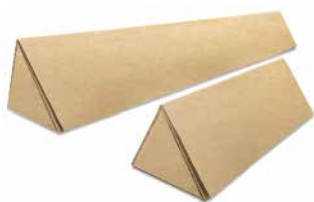

- 三角郵筒#TMB是由堅固耐用的瓦楞紙板製成。複合摺疊三角成型，抗壓性高，主要針對各類長管狀物品，如文件、海報、藝術品、雨傘等，無需太多額外填充物保護，方便快捷處理大量同類長管狀貨件。價格經濟實惠，易於組裝，亦可重複使用，是一款經濟實，在運輸過程中為物品提供低成本高和安全的包裝解決方案。

編號#	長L	寬W	高H	用料	價格
Reference#	單位轉換 Convert Unit			Material	HKD
#TMB27	27cm	10cm	10cm	單坑E	\$2
#TMB89	89cm	14cm	14cm	單坑E	\$5.5



APPAREL ROLLER BOX 衣服滾筒盒(#APB)

適用: 風褸 | 西裝 | 羽絨外套 | 床單被鋪



編號#	長L	寬W	高H	用料	價格
Reference#	單位轉換 Convert Unit			Material	HKD
#APB01	21cm	21cm	60cm	單坑E	\$35



WINE BOX 紅酒箱(#WB)

適用：紅酒 | 闊身香檳

6支裝*5套

12支裝*5套

編號#	長L	寬W	高H	用料	價格
Reference#	單位轉換 Convert Unit			Material	HKD
#WB6-K	27cm	18cm	36cm	盒身:雙坑 內格:單坑	\$65(5套)
#WB12-K	36cm	27cm	36cm		\$82(5套)

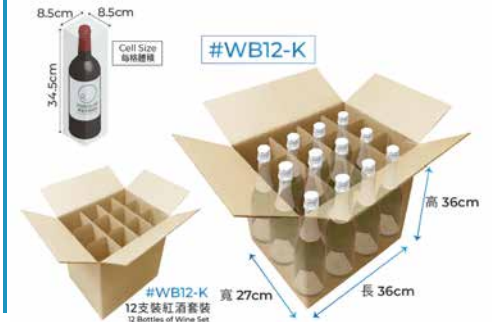

WINE HANDLE BOX 紅酒手挽盒(#WHB)

適用：紅酒 | 香檳



編號#	長L	寬W	高H	淨重	用料	價格
Reference#	單位轉換 Convert Unit			Weight	Material	HKD
#WHB01	8.5cm	8.5cm	39.5cm	0.1KG	單坑E	\$6
#WHB02	17cm	8.5cm	39.5cm	0.15KG	單坑E	\$9
#WHB03	25.5cm	8.5cm	39.5cm	0.2KG	單坑E	\$12

BEER BOX 啤酒盒(#BRB)

適用：樽裝 | 罐裝飲料

*可另配手挽
盒頂有開人刀壓齒線
按壓頂部便可裝上手挽

編號#	長L	寬W	高H	淨重	用料	價格
Reference#	單位轉換 Convert Unit			Weight	Material	HKD
#BRB355	20cm	14cm	25.5cm	190G	K3A	\$4
#BRB500	21.5cm	14.5cm	18.5cm	195G	K3A	\$4
Plastic Handle	透明膠手挽(啤酒盒)					\$1



#BRB355 可放6枝 355ml樽裝



#BRB500 可放6枝 500ml罐裝

PIZZA BOX 薄餅盒(比薩盒)(#PZB)

6寸批

8/10寸批

12寸批

14寸批

編號#	長L	寬W	高H	淨重	用料	價格
Reference#	單位轉換 Convert Unit			Weight	Material	HKD
#PZB01	17cm	17cm	5cm	0.06KG	白面啡底(WEK)	\$75 (50個)
#PZB02	27cm	27cm	5cm	0.12KG	白面啡底(WEK)	\$150 (50個)
#PZB03	32cm	32cm	5cm	0.16KG	白面啡底(WEK)	\$200 (50個)
#PZB04	37cm	37cm	5cm	0.21KG	白面啡底(WEK)	\$260 (50個)



*盒蓋可分開作成Pizza紙墊

FOLDER BOX 文件箱(#FDB)



A4文件箱



A3文件箱

編號#	長L	寬W	高H	淨重	用料	價格
Reference#	單位轉換 Convert Unit		Weight	Material	HKD	
#FDB01 (啡面)	44.5cm	35.5cm	30cm	0.38KG	兩層單坑(覆邊)	\$90(5套)
#FDBA4X(藍面)	35.5cm	28.5cm	22.5cm	0.84KG	兩層單坑(覆邊)	\$83(5套)
#FDB15K(啡面)	37cm	30cm	25.5cm	0.70KG	兩層單坑(覆邊)	\$75(5套)
#FDB00X(藍面)	44cm	35cm	26cm	0.9KG	兩層單坑(覆邊)	\$100(5套)
#FDBA3X(藍面)	49cm	37cm	22.5cm	1.16KG	兩層單坑(覆邊)	\$100(5套)
#FDB58X(藍面)	58cm	39.5cm	31.5cm	1.85KG	兩層單坑(覆邊)	\$230(5套)
#SLS28-W	Signage Lock Stripe(White) 標牌鎖扣帶(白色)					\$1

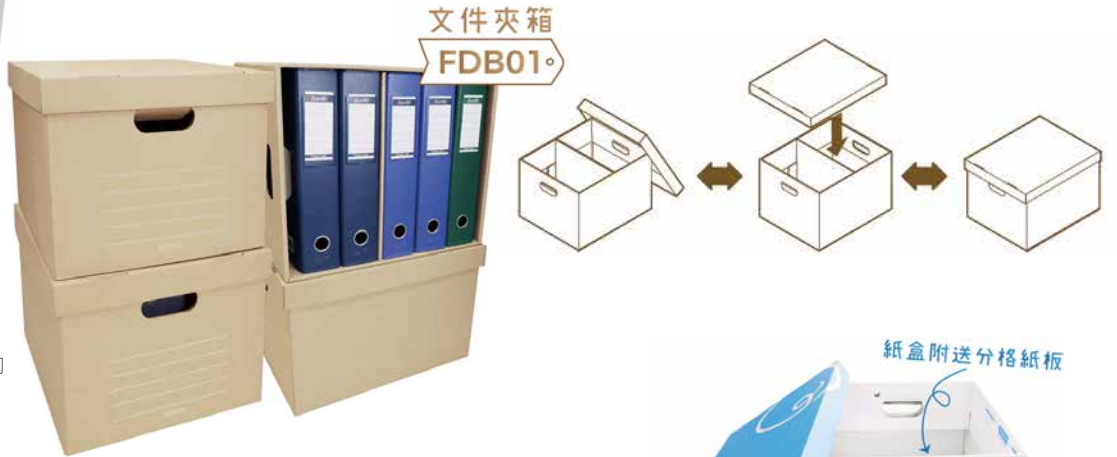

文件夾箱
#FDB01

● XOBOS文件箱採用簡單複合砌摺設計無須膠紙，讓您可以輕鬆地將箱子摺出來。外表美觀、實用，可幫助您有效地組織和存儲文件，鍍膠表面避免受灰塵、潮濕和其他損害。保護您的私人文件，確保其完整性，適用於家庭或辦公室使用。文件箱設有安全扣帶孔，可保護您的私人文件並確保其完整性。文件箱可以受重力強，可疊放高達6個。特殊安全扣帶孔的設計可以減少文件的損壞和丟失風險，提高資料私隱度。此外亦有可調節的分隔板，可讓您更有效地管理文件。無論您是在家中、辦公室或旅途中，XOBOS文件箱都是您最好的選擇。



#FDBA4X



紙盒附送分格紙板



#SLS28-W

FOLDER 文件盒(#FLB)

編號#	長L	寬W	高H	淨重	用料	價格
Reference#	單位轉換 Convert Unit		Weight	Material	HKD	
#FLS33X(藍面)	32.5cm	24.5cm	7.5cm	0.2KG	單坑	\$35(5套)
#FLSA4P(藍面)	28.5cm	8.2cm	35.8cm	0.26KG	兩層單坑(覆邊)	\$52(5套)

A3及A4文件紙箱/文件儲存箱/文件收納箱適用於儲存需保存一段時間的不常用文件。5款尺寸(可連同文件夾一同放入)

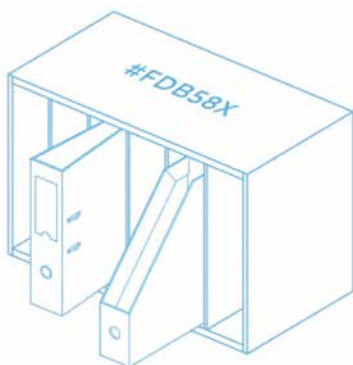

#FDB58X FOLDER BOX #FLSA4P BOX FILE SLOT

CARDBOARD STORAGE BOX 儲物紙箱(#STB)



編號#	長L	寬W	高H	淨重	用料	價格
Reference#	單位轉換 Convert Unit		Weight	Material	HKD	
#STB01	24cm	16cm	13cm	0.21KG	KEA(覆邊)	\$8
#STB02	32cm	23cm	18cm	0.36KG	K3A(覆邊)	\$13
#STB03Q	32cm	32cm	32cm	0.61KG	K3A(覆邊)	\$22
#STB04	32cm	26cm	22cm	0.46KG	K3A(覆邊)	\$17
#STB05	38cm	30cm	32cm	0.65KG	K3A(覆邊)	\$24
#STB05S	38cm	38cm	30cm	0.38KG	K3A(覆邊)	\$14
#STB06	40cm	28cm	34cm	0.645KG	K3A(覆邊)	\$25
#STB07	45cm	32cm	21cm	0.615KG	K3A(覆邊)	\$23
#STB07S	45cm	45cm	32cm	0.8KG	K3A(覆邊)	\$30

9款現貨尺寸



XOBOX.HK
Guang Li Paper Products Limited

TAPE FREE REMOVAL BOX 免貼收納紙箱(#TFB)



適用：搬屋 | 物流 | 收納

※唔洗膠紙封口



編號#	長L	寬W	高H	用料	價格
Reference#	單位轉換 Convert Unit		Material	HKD	
#TFB00	45cm	35cm	30cm	雙坑BE	\$19
#TFB01	55.5cm	33cm	41cm	雙坑BE	\$22
#TFB02	61cm	40.5cm	40.5cm	雙坑BE	\$26
#ING00S	41.5cm	43.5cm	8cm	雙坑BE	\$8

- 左右兩面設有手抽，使到提起及搬運更方便，由特強BE雙坑紙製成，既堅固又可堆疊(5至7個高)方便摺疊並可重複使用。



環保免貼



#TFB00

#ING00S
調味紙格



調味紙格孔位大小

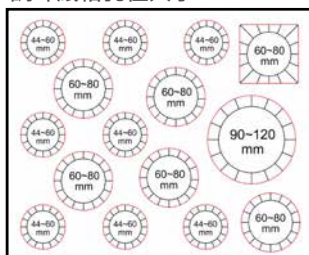

調味紙格 配放TFB00



WAREHOUSE RACK BINS 分類收納紙盆(#WRB)



編號#	長L	寬W	高H	淨重	用料	價格
Reference#	單位轉換 Convert Unit		Weight	Material	HKD	
#WRB-0904	10.2cm	22.9cm	11.4cm	70G	單坑B	\$2
#WRB-0906	15.2cm	22.9cm	11.4cm	80G	單坑B	\$2.5
#WRB-1203	7.6cm	30.5cm	11.4cm	70G	單坑B	\$2
#WRB-1204	10.2cm	30.5cm	11.4cm	80G	單坑B	\$2.5
#WRB-1206	15.2cm	30.5cm	11.4cm	100G	單坑B	\$3
#WRB-1208	20.3cm	30.5cm	11.4cm	120G	單坑B	\$3.5
#WRB-1210	25.4cm	30.5cm	11.4cm	130G	單坑B	\$3.5
#WRB-1212	30.5cm	30.5cm	11.4cm	150G	單坑B	\$4
#WRB-1804	10.2cm	45.7cm	11.4cm	140G	單坑B	\$3.5
#WRB-1806	15.2cm	45.7cm	11.4cm	160G	單坑B	\$4
#WRB-1808	20.3cm	45.7cm	11.4cm	190G	單坑B	\$4.5
#WRB-1812	30.5cm	45.7cm	11.4cm	240G	單坑B	\$5.5
#WRB-2404	10.2cm	61cm	11.4cm	110G	單坑B	\$3.5
#WRB-2406	15.2cm	61cm	11.4cm	130G	單坑B	\$3.5
#WRB-2408	20.3cm	61cm	11.4cm	150G	單坑B	\$4
#WRB-2412	30.5cm	61cm	11.4cm	190G	單坑B	\$4.5
#WRCW-1204(白)	10.2cm	30.5cm	11.4cm	80G	單坑B	\$3
#WRCW-1206(白)	15.2cm	30.5cm	11.4cm	100G	單坑B	\$3.5
#WRCW-1212(白)	30.5cm	30.5cm	11.4cm	150G	單坑B	\$4.5
#WRCW-1804(白)	10.2cm	45.7cm	11.4cm	140G	單坑B	\$4
#WRCW-1808(白)	20.3cm	45.7cm	11.4cm	190G	單坑B	\$5

LIGHT LOADS CORRUGATED TRAYS 瓦楞輕載物流紙盤(#LTCT)



編號#	長L	寬W	高H	淨重	用料	價格
Reference#	單位轉換 Convert Unit		Weight	Material	HKD	
#LTCT38H	39.7cm	31.1cm	10.5cm	220G	單坑B	\$5
#LTCT40	41.6cm	28cm	7.3cm	160G	單坑B	\$4.5
#LTCT38S	39.7cm	31.1cm	5.4cm	140G	單坑B	\$4

DRAWER BOX 抽屜盒(#DB)

適用：桌面整理 | 鞋類整理 | 文具整理



編號#	長L	寬W	高H	淨重	用料	價格
Reference#	單位轉換 Convert Unit		Weight	Material	HKD	
#DB01	19cm	30cm	11cm	240g	盒身: 單坑	\$19
#DB02	19cm	30cm	22cm	360g	抽屜: 單坑	\$28

- 抽屜盒身可打開封起抽屜，方便隨時搬動或儲藏物品。

2種抽取方式

摺平尺寸：

#DB01	45.5cm x 30.5cm x 1cm
#DB02	50.0cm x 30.5cm x 1cm

歡迎自訂尺寸
訂造您所需要的!



LARGE CAPACITY STORAGE BOX WITH LID 大容量收納分蓋箱(#LCAB)

紙箱紙料: 雙坑紙(BC坑) x 1件
 底板: 雙坑紙(BE坑) x 1件
 紙蓋: 單坑紙(B坑) x 1件
 紙蓋底板: 單坑紙(B坑) x 1件

編號#	長L	寬W	高H	淨重	用料	價格
Reference#	單位轉換 Convert Unit			Weight	Material	HKD
#LCAB01	38.5cm	28cm	38.5cm	1KG	雙坑BC	\$30
#LCAB02	46cm	46cm	76.5cm	1.8KG	雙坑BC	\$50
#LCAB03	46cm	46cm	91.5cm	2KG	雙坑BC	\$55
#LCAB04	101.5cm	73.5cm	77cm	3.5KG	雙坑BC	\$110



GONDOLA BOX 貢多拉箱(#GOB)

貢多拉箱 GONDOLA BOX

編號#	長L	寬W	高H	淨重	用料	價格
Reference#	單位轉換 Convert Unit			Weight	Material	HKD
#GOB01	100cm	50cm	50cm	2.73KG	紙箱 - K=A 6mm BC兩粗坑	\$110
#GOB02	126cm	55cm	63cm	3.25KG	紙蓋 - KE33A 5mm EB粗幼坑	\$160

適用: 大型物件 | 電腦 | 藝術品

● 貢多拉箱(#GOB)-特點係「長」又「硬」, 主要針對存放球拍/球棍, 樂器/電器, 等等一啲普通搬屋紙箱放唔落既野。強硬既紙料, 再加上底部與紙蓋都加有內板, 令貢多拉箱抗壓力非常之咁高, 可以疊高擺放, 效果時更可「當凳坐」。而且, 佢既前後端都裝上防塵手挽, 方便合力搬運, 亢落樓梯, 抬高抬低時都會更加輕鬆, 更加安全。





BICYCLE BOX PACK 單車紙箱套裝(#BYB)

適用：單車(大型Mountain Bike) | 大型平面電視

編號#	長L	寬W	高H	淨重	用料	價格
Reference#	單位轉換 Convert Unit			Weight	Material	HKD
#BYB01	139cm	23cm	81cm	3.3KG	雙坑BC	\$150
#BYB02	150cm	29cm	83.5cm	3.8KG	雙坑BC	\$180

● 近年興起既單車熱潮，愈來愈多人打呢問我地XOBOX有冇得訂造單車紙箱，用呢裝佢地心愛既戰車，怕擺倉會整花，甚至係用呢出國“環島遊”，交談之中發現原來係香港要搵一個合適裝得單車咁大既紙箱真係幾頭痛，好多時要周圍去搵單車店買二手單車紙箱呢用，有時就連二手都冇貨，真係冇錢都買唔到，真係冇晒辦法又再想辦法，終於無奈地將5,6個大大小小既紙箱併合整一大餐咁整個DIY單車紙箱，但到步開箱先發現紙箱爛左單車撞壞左，又要周圍搵鋪頭整!@#!^&*



UNIVERSAL QUADRANT BOXES SET 四合紙箱(#UQB)

適用：電視 | 油畫 | 玻璃 | 鏡屏 | 顯示屏

編號#	長L	寬W	高H	淨重	用料	價格
Reference#	單位轉換 Convert Unit			Weight	Material	HKD
#UQB01	76~144cm	9cm	50~94cm	3KG	雙坑EB	\$125
#UQB02	100~196cm	9cm	76~144cm	4KG	雙坑EB	\$160

● 四合紙箱是一種獨特包裝紙箱，可廣泛用於大型顯示屏和油畫等物品的包裝。它可用於各種物流應用，包括運輸、貯存和分發產品。它們可以根據不同大小，把物品套拼包封好，過程簡單靈活同時確保貨物安全可靠，堅固紙料提供足夠的保護，以防止畫作受損。



對應參考尺寸

43" 電視	UQB01	965 x 630 x 290mm
48" 電視	UQB01	1070 x 650 x 250mm
49" 電視	UQB01	1095 x 690 x 230mm
50" 電視	UQB01	1250 x 740 x 330mm
55" 電視	UQB01	1230 x 740 x 330mm
65" 電視	UQB02	1450 x 900 x 330mm
70" 電視	UQB02	1560 x 980 x 335mm
75" 電視	UQB02	1680 x 1000 x 340mm
85" 電視	UQB02	1900 x 1160 x 340mm

特式及用法:

細長型 - 對套式包法

方形 - 風車式包法

大長型 - 拼疊式包法



WARDROBE BOX 掛衣紙箱(#WDB)

適用：風褸 | T-shirt | 連身裙

編號#	長L	寬W	高H	淨重	用料	價格
Reference#	單位轉換 Convert Unit		Weight	Material	HKD	
#WDB01	60cm	50cm	105cm	3.24KG	雙坑BE	\$80
#WDB40	25.5cm	60cm	101cm	1.9KG	雙坑BE	\$40
#WDB47	25.5cm	60cm	120cm	2.2KG	雙坑BE	\$55
#HRB25	掛衣固定扣一包15個					\$12



#WDB01



#WDB40

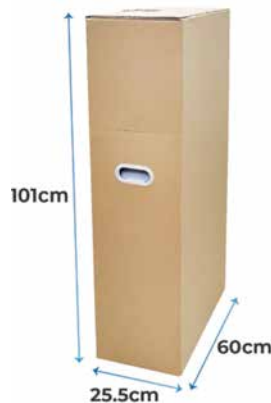

#WDB47



加上固定扣，在運送途中仍能保持位置，掛衣都不會滑動，並牢牢的卡格好。



掛衣固定扣一包15個
#HRB25
Hanger Ring Buckle



MOBILE WARDROBE CABINET 流動掛衣櫃(#MWC01W)

適用：服飾店 | 衣服倉存 | 迷你倉寄存

編號#	長L	寬W	高H	淨重	用料	價格
Reference#	單位轉換 Convert Unit		Weight	Material	HKD	
#MWC01W	117cm	58.5cm	124cm	14.5KG	雙坑珍珠白鍍膠面	\$330



✓ 啞面鍍膠

✓ 不銹鋼管

✓ 靜音滑輪

✓ 防滑手挽



#MWC01W

TELESCOPIC BOX 子母箱(#TSB)

適用：大型框架藝術品 | 鏡子 | 地毯 | 高爾夫球桿 | 燈具

編號#	長L	寬W	高H		用料	價格
Reference#	內度尺寸 Inner Sizes			外度尺寸 Outer Sizes	Material	HKD
#TSB-4870	10.2cm	10.2cm	112-228.6cm	外度: 5" x 5" x 48-90"	疊層雙坑BE	\$36
#TSB-18236	10.2cm	10.2cm	183-335.3cm	外度: 5" x 5" x 72-132"	疊層雙坑BE	\$44
#TSB-4872	15.2cm	15.2cm	122-228.6cm	外度: 7" x 7" x 48-90"	疊層雙坑BE	\$43
#TSB-4973	15.2cm	15.2cm	183-335.3cm	外度: 7" x 7" x 72-132"	疊層雙坑BE	\$53
#TSB-4921	20.3cm	20.3cm	122-228.6cm	外度: 9" x 9" x 48-90"	疊層雙坑BE	\$51
#TSB-12590	25.4cm	15.2cm	144.8-274.3cm	外度: 11" x 7" x 57-108"	疊層雙坑BE	\$54
#TSB-4919	25.4cm	25.4cm	122-228.6cm	外度: 11.125" x 11.125" x 48-90"	疊層雙坑BC	\$59
#TSB-18237	30.5cm	10.2cm	122-228.6cm	外度: 13.125" x 5.125" x 48-90"	疊層雙坑BC	\$51
#TSB-4983	30.5cm	30.5cm	122-228.6cm	外度: 13.125" x 13.125" x 48-90"	疊層雙坑BC	\$67
#TSB-12595	35.6cm	35.6cm	101.6-188cm	外度: 15.125" x 5.125" x 40-74"	疊層雙坑BC	\$70
#TSB-11249	40.6cm	40.6cm	101.6-188cm	外度: 17.125" x 17.125" x 40-74"	疊層雙坑BC	\$70
#TSB-20428	45.7cm	45.7cm	101.6-188cm	外度: 19.125" x 19.125" x 40-74"	疊層雙坑BC	\$85
#TSB-11250	50.8cm	50.8cm	101.6-188cm	外度: 21.125" x 21.125" x 40-74"	疊層雙坑BC	\$94
#TSB-22172	55.9cm	55.9cm	101.6-188cm	外度: 23.125" x 23.125" x 40-74"	疊層雙坑BC	\$103
#TSB-14278	61cm	61cm	101.6-188cm	外度: 25.125" x 25.125" x 40-74"	疊層雙坑BC	\$114
#TSB-14259	63.8cm	23.2cm	144.8-274.3cm	外度: 25.125" x 9.125" x 57-108"	疊層雙坑BC	\$96
#TSB-12612	76.2cm	15.2cm	61-111.8cm	外度: 31.125" x 7.125" x 24-44"	疊層雙坑BC	\$76
#TSB-4778	94cm	10.2cm	76.2-152.4cm	外度: 38.125" x 5.125" x 30-60"	疊層雙坑BC	\$88
#TSB-11251	121.9cm	15.2cm	96.5-182.9cm	外度: 49.125" x 7.125" x 38-72"	疊層雙坑BC	\$120

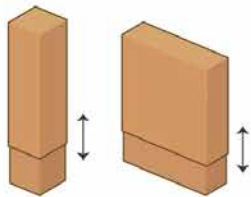

※可調高矮
※Adjustable Height

- 兩件式可調節特厚子母紙箱，極高防護性。

扁平子母箱 可用於大型框架藝術品或鏡子。

高伸子母箱 推薦用於地毯，高爾夫球桿或燈具。



★ Telescopic Box
子母箱
廿幾款尺寸



XOBOX.HK

JUMBO CARRYING CARTON CASE

手提行李紙箱(#JCC)



編號#	長L	寬W	高H	用料	價格
Reference#	單位轉換 Convert Unit			Material	HKD
#JCC01	56cm	35.5cm	23cm	粗幼坑EB	\$38
#JCC02	66cm	35.5cm	23cm	粗幼坑EB	\$42
#JCC03	66cm	40.5cm	30.5cm	粗幼坑EB	\$53

國泰航空手提行李尺寸、限額、規定

岩岩好
上得到!



#JCC01	56	35.5	23	\$38	✓上到高鐵
#JCC02	66	35.5	23	\$42	✓上到飛機

香港高鐵手提行李規則

<https://www.highspeed.mtr.com.hk/tc/guide/carriage-of-luggage.html>

岩岩好
上得到!



#JCC01	56	35.5	23	\$38	✓上到高鐵
#JCC02	66	35.5	23	\$42	✓上到飛機

高鐵旅客可攜帶上限為：成人20公斤；兒童10公斤；外交人員35公斤
每件行李外部尺寸，長、闊、高相加的總和，不得超過130厘米

CORRUGATED RECYCLING BINS 環保回收紙桶(#CRB)



編號#	長L	寬W	高H	重量	用料	價格
Reference#	單位轉換 Convert Unit			Weight	Material	HKD
#CRB01	46cm	40cm	71cm	1.1KG	雙坑BE	\$35
#CRB02	52.5cm	46cm	100cm	1.7KG	雙坑BE	\$54

歡迎自訂尺寸
訂造您所需要的!



SHELVES CARDBOARD DISPLAY

層層展示紙架(#POP)

編號#	長L	寬W	高H	用料	價格
Reference#	單位轉換 Convert Unit			Material	HKD
#POP-S001	40cm	28cm	160cm	雙坑BC	\$265



客人可自行打印
產品宣傳海報，
再裱貼在頭咭上，
令產品達到最大
宣傳銷售效果！

組裝簡易快捷



摺平包裝尺寸 133 x 40 x 6cm

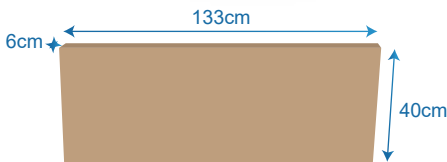

可拆頭咭

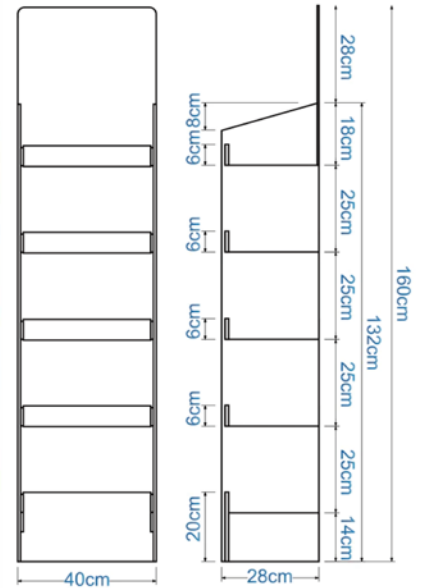

STACKABLE SHELVES

層層收納盒(#SKS)

適用：物品分類 | 雜物儲存 | 存倉、迷你倉

編號#	長L	寬W	高H	用料	價格
Reference#	單位轉換 Convert Unit			Material	HKD
#SKS01K	30.5cm	30.5cm	23cm	啡色牛皮紙	\$66/三格
#SKS02K	41.5cm	30.5cm	27cm	啡色牛皮紙	\$73/三格
#SKS02W	41.5cm	30.5cm	27cm	白色鍍啞面膠	\$85/三格

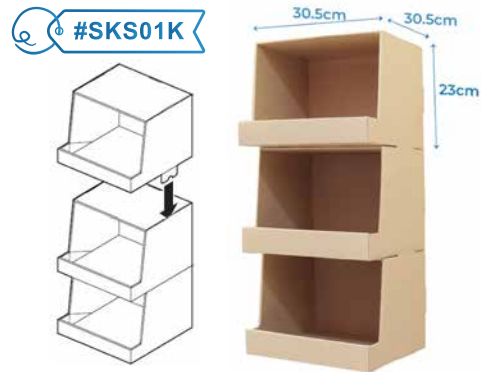

PINSPINS NOTEBOARD 釘釘記事牌(#PNS)

編號#	長L	寬W	高H	重量	用料	價格
Reference#	單位轉換 Convert Unit		Weight	Material	HKD	
#PNS01	60cm	35cm	130cm	1.5KG	坑紙	\$60



#PNS01

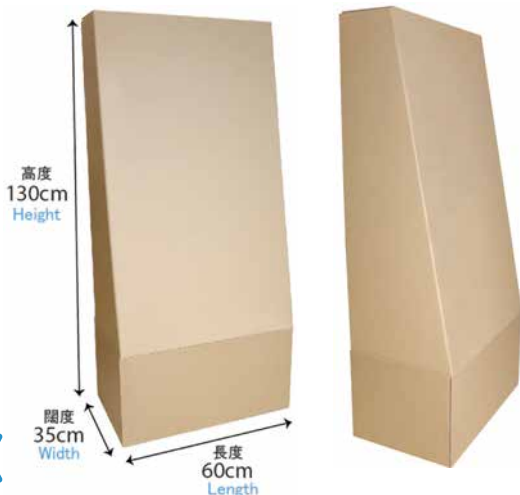

CATERING BOX

外賣到燴餐盒(#CTB) / 餐盤盒(#MTB)

適用：外賣 | 宴會場合

編號#	長L	寬W	高H	價格
Reference#	單位轉換 Convert Unit		HKD	
#CTB01	32.5cm	23cm	21cm	\$9
#MTB01	31.5cm	22cm	5cm	\$3.5
#MTD01	31.4cm	22.1cm		\$1



#MTB01 餐盤盒
Meal Tray Box

#CTB01 外賣到燴餐盒
Catering Box

● 到燴餐盒採用高品質的紙質材料製成，輕便可折疊，易於攜帶和運送外賣錫紙餐盒。儲存及使用方便。這款到燴餐盒設計簡潔，非常適合用於外賣和宴會場合。它們的尺寸適中，可以容納各種不同類型的食品，例如沙拉、三明治、米飯、燴飯等。這款到燴餐盒是一個環保的選擇，物料都是可回收和可生物降解的。使用這些到燴餐盒可以幫助減少廢棄物 and 對環境的影響。

#MBD01 餐盒分隔板
Meal Box Divider

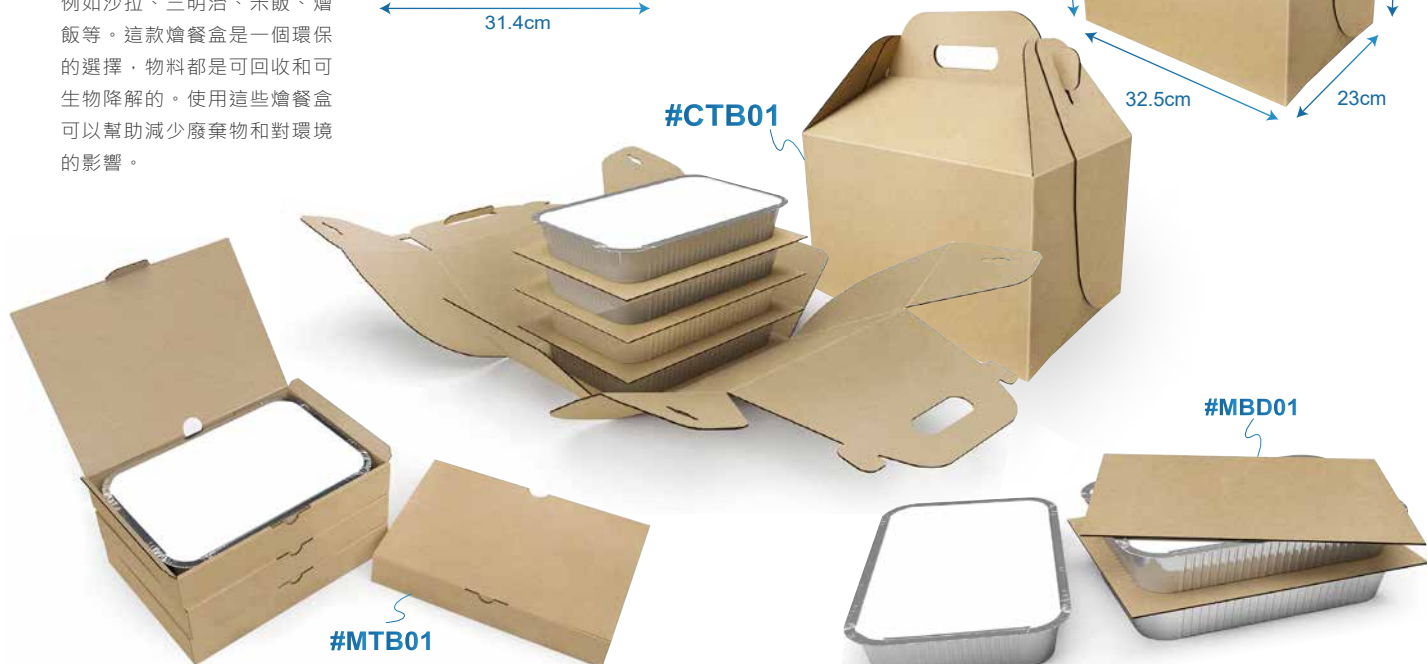
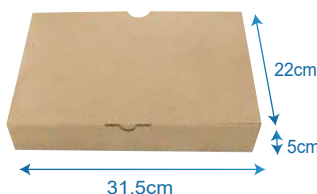



MOVING SET BUNDLE 搬屋收納套餐(#MVS)

編號#	價格
Reference#	HKD
MVS-1A	\$710
MVS-1B	\$990
MVS-1C	\$1450



MVS-1A

搬屋收納套餐 A Moving Set Bundle A





MVS-1B

箱頭筆 x2
EK-90

膠紙機 x1
TD06

氣珠膠膜 x1
BW25

封箱膠紙 x6
TTS06



掛衣固定扣 x1
HRB25

掛衣紙箱 x1
WDB01

收納紙箱S x 10
SRB01A

收納紙箱M x 20
SRB03

板車 x1
SCD50

新聞紙 x1
NSP7854

網膜 x1
PG45

搬屋收納套餐 B Moving Set Bundle



MVS-1C

箱頭筆 x4
EK-90

板車 x1
SCD50

膠紙機 x2
TD06

氣珠膠膜 x2
BW25



掛衣紙箱 x2
WDB01

掛衣固定扣 x2
HRB25

收納紙箱S x 15
SRB01A

收納紙箱M x 30
SRB03

封箱膠紙 x12
TTS06

新聞紙 x1
NSP7854

搬屋收納套餐 C Moving Set Bundle

BULK CARGO PALLET SET

大型貨物卡板套裝(#BCP)

編號#	寬W	深D	高H	價格
Reference#	單位轉換 Convert Unit			HKD
#BCP01	122cm	103cm	96cm	\$525
#BCP122	122cm	103cm	96cm	\$230
#HDPP120	120cm	100cm	15cm	\$325

適用：食品 | 烟草 | 醫藥 | 印刷 | 電子電器 | 汽車 | 化工 | 紡織 | 服裝

#BCP01

紙箱連卡板

淨紙箱

淨卡板



#BCP122



#HDPP120

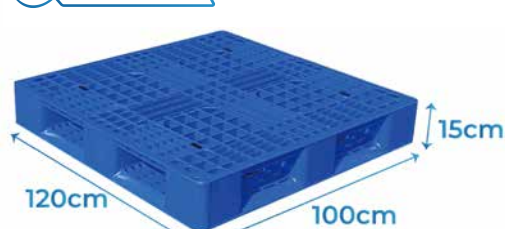

XOBOX.HK
Guang Li Paper Products Limited

Bulk Cargo Pallet Set

大型貨物卡板套裝

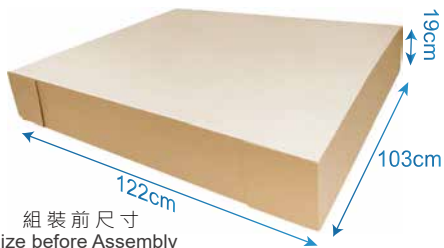

組裝前尺寸
Size before Assembly
122 x 103 x 19cm

組裝簡易

Easy to Assemble



#BCP01



#HDPP120

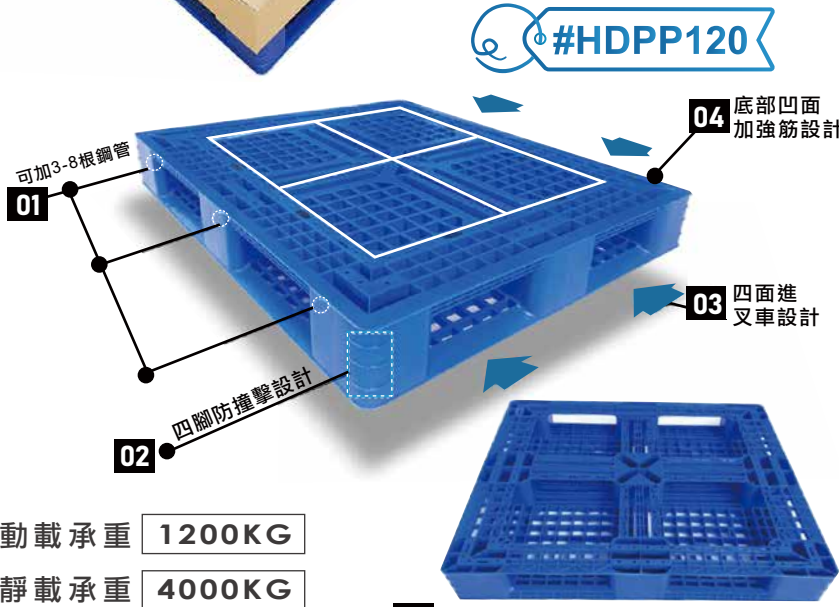

01 內置鋼管設計



可內置3-8根鋼管，增加托盤承載，符合貨架倉儲使用，延長托盤使用壽命。

02 防撞擊設計



網格川字托盤在棱角處進行加厚設計方撞擊，減少塑料托盤人為損壞的機率。

03 四面進叉設計



可四面進叉，操作方便，多面進叉可防止托盤變形，增加托盤使用壽命。

04 加強筋設計



在網格設計上別有風格，三角格設計使用產品受力穩定更加牢固耐用。

05 底部田字設計

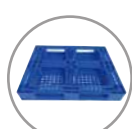

貨物與托盤可堆疊放置，可減少倉儲的空間，四面可進叉車。

動載承重 1200KG

靜載承重 4000KG

05 底部田字設計

CORRUGATED ROLL 見坑紙(#CR) 適用: 大型傢俱 | 花瓶 | 玻璃

#CR35S

Length 長
354" | 900cm



Height 高
35" | 89cm

#CR3500

直徑 Diameter
61cm
24"

高度 Height
88.9cm
35"



總長 Total Length 88.9米
3500"

編號#	長L	高H	材質	價格
Reference#	單位轉換	Convert Unit	Material	HKD
#CR35S	354" (9米)	35"	B坑波浪	\$55
#CR3500	3500" (88.9米)	35"	B坑波浪	\$420

CORRUGATED CARDBOARD 瓦楞紙板(#C)

89 x 119cm | 35" x 47"

編號#	寬W	深D	材質	顏色	數量	價格
Reference#	單位轉換	Convert Unit	Material	Color	Pieces	HKD
#C-KE3547	89cm	119cm	單坑E	啡色	15張/包	\$145/包
#C-WE3547	89cm	119cm	單坑E	白色	15張/包	\$165/包
#C-KB3547	89cm	119cm	單坑B	啡色	10張/包	\$95 /包
#C-WB3547	89cm	119cm	單坑B	白色	10張/包	\$110/包
#C-KBE3547	89cm	119cm	雙坑BE	啡色	6張/包	\$115/包
#C-WBE3547	89cm	119cm	雙坑BE	白色	6張/包	\$130/包

六款 35" x 47" 紙板現貨

35" x 47" | 89cm x 119cm



啡面單坑E紙板
KEA (E flute)
2mm Thickness



35" x 47" | 89cm x 119cm
啡面單坑E紙板(2mm厚)
#C-KE3547

15張/包
\$145

白面單坑E紙板
WEW (E flute)
2mm Thickness



35" x 47" | 89cm x 119cm
白面單坑E紙板(2mm厚)
#C-WE3547

15張/包
\$165

啡面單坑B紙板
K3A (B flute)
3mm Thickness



35" x 47" | 89cm x 119cm
啡面單坑B紙板(3mm厚)
#C-KB3547

10張/包
\$95

白面單坑B紙板
W3W (B flute)
3mm Thickness



35" x 47" | 89cm x 119cm
白面單坑B紙板(3mm厚)
#C-WB3547

10張/包
\$110



啡面雙坑BE紙板
KE33A (BE flute)
5mm Thickness



35" x 47" | 89cm x 119cm
啡面雙坑BE紙板(5mm)
#C-KBE3547

6張/包
\$115

白面雙坑BE紙板
WE33W (BE flute)
5mm Thickness



35" x 47" | 89cm x 119cm
白面雙坑BE紙板(5mm)
#C-WBE3547

6張/包
\$130

HONEYCOMB THICK CARDBOARD 蜂巢厚紙板(#HTC)

2cm Thickness 厚



編號#	長L	闊W	高H	顏色	數量	價格
Reference#	單位轉換	Convert Unit	Color	Pieces	HKD	
#HTC100	100cm	100cm	2cm	啡色	1張	\$62

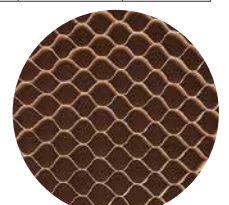



CLOTHES FOLDER BOARD 摺衫板(摺衫神器)(#CFB24)

編號#	寬W	深D	高H	顏色	價格
Reference#	單位轉換 Convert Unit			Color	HKD
#CFB24	26.5cm	3.3cm	24cm	藍色	\$25



PALLET CONES 卡板雪高筒(防疊堆)(#PCL01-YL)

編號#	寬W	深D	高H	材質	顏色	價格
Reference#	單位轉換 Convert Unit			Material	Color	HKD
#PCL01-YL	23cm	23cm	25cm	瓦通紙	黃色	\$8





MEOW MEOW STACKABLE CUBE SET

貓貓疊疊格系列(#MEO-SKQ)

編號#	長L	寬W	高H	形狀		件數	價格
Reference#	單位轉換 Convert Unit		Shape		Pieces	HKD	
#MEO-SKQ1C	34cm	34cm	34cm	Cubic	正方格	3件裝	\$56
#MEO-SKQ2C	34cm	34cm	68cm	Cuboid	長方格	3件裝	\$98
#MEO-SKQ1BV	34cm	34cm	34cm	Beveled	斜方	2件裝	\$39
#MEO-SKQ1SL	34cm	34cm	34cm	Slide	斜台	2件裝	\$42
#MEO-SKQ1PAR	34cm	34cm	11cm	Parapet	城台	2件裝	\$33
#MEO-SKQ1SP	34cm	34cm	34cm	Spire	尖塔	2件裝	\$39





CARTON PET CARRIER 寵物便攜紙箱(#PCR)

編號#	長L	寬W	高H	價格
Reference#	單位轉換 Convert Unit			HKD
#PCR47	47cm	25.5cm	31cm	\$22

36L MEOW MEOW MILK BOX 36公升貓貓牛奶屋(#MEO-GMH36L)



編號#	長L	寬W	高H	價格
Reference#	單位轉換 Convert Unit			HKD
#MEO-GMH36L	34cm	34cm	48cm	\$50

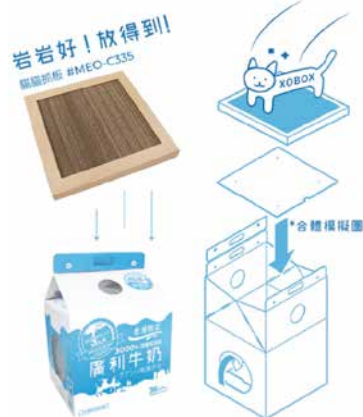
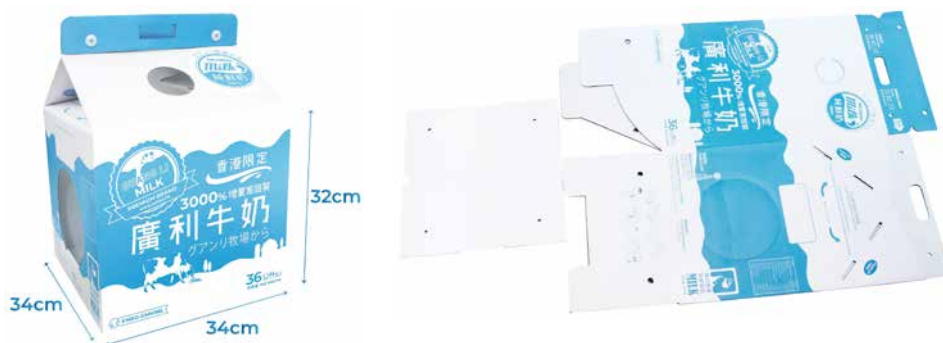

MEOW MEOW SCRATCHING PAD 貓貓抓板(#MEO-C)

編號#	長L	寬W	高H	價格
Reference#	單位轉換 Convert Unit			HKD
#MEO-C335	33.5cm	33.5cm	3cm	\$30



MEOW MEOW SCRATCHING BOWL BED 貓貓圓型窩抓盤(#MEO-SB)

編號#	長L	寬W	高H	價格
Reference#	單位轉換 Convert Unit			HKD
#MEO-SB40	40cm	40cm	10cm	\$86

Animal & Pet Caskets

寵物環保棺材

Perfect way to say goodbye to your Loved Pet ♥



3 款不同尺碼

外度尺寸:

細碼 36.5(L) x 27(W) x 17.5(H)cm

中碼 48(L) x 27(W) x 22.5(H)cm

大碼 65(L) x 33(W) x 23.5(H)cm



- ✓ 100% 可生物分解物料
- ✓ 土葬及火葬佳宜
- ✓ 給予至愛寵物一個尊嚴的葬禮
- ✓ 無需組裝, 方便使用
- ✓ 可於特定位置寫上愛寵名字



XOBOX.HK



寵物環保棺材

ペット用棺

XOBOX.HK

備有3款不同尺寸

**選擇適合你寵物大小之棺材 (只供參考)

S Size : 36.5(L) x 27(W) x 17.5(H)cm



小型雀鳥



倉鼠



小龜



守宮



蜥蜴



兔子



天竺鼠

M Size : 48(L) x 27(W) x 22.5(H)cm



小貓



小狗



鸚鵡



烏龜



蛇



大蜥蜴

L Size : 65(L) x 33(W) x 23.5(H)cm



貓



中型狗



Size Chart

棺材尺寸	寵物長度	寵物闊度
細	不大於13"	不大於9"
中	不大於17"	不大於9"
大	不大於23"	不大於11"

應該怎樣量度你的寵物?

寵物的長度(L)應由鼻尖開始量度至尾巴的底部
闊度(W)應由膝蓋開始量度至背部的頂部

應該怎樣量度?



寵物環保棺材 Animal & Pet Caskets

細 Small

外度: 36.5(L) x 27(W) x 17.5(H)cm 內度: 33.5(L) x 25.5(W) x 16(H)cm

CAK-01-S



附送充填紙條1包

CAK-02-S



附送充填紙條1包

CAK-03-S



附送充填紙條1包

中 Medium

外度: 48(L) x 27(W) x 22.5(H)cm 內度: 45(L) x 26(W) x 21(H)cm

CAK-01-M



附送充填紙條 x2

CAK-02-M



附送充填紙條 x2

CAK-03-M



附送充填紙條 x2

大 Large

外度: 65(L) x 33(W) x 23.5(H)cm 內度: 59(L) x 31(W) x 21.5(H)cm

CAK-01-L



附送充填紙條 x3

CAK-02-L



附送充填紙條 x3

CAK-03-L



附送充填紙條 x3



鋪滿充填紙條
示意圖

給予愛寵溫暖舒適的空間作最後告別!



S Size



M Size



L Size



ANIMAL & PET CASKETS 寵物環保棺材(#CAK)



編號#	長L	寬W	高H	尺碼	圖案	價格
Reference#	單位轉換 Convert Unit			Size	Pattern	HKD
CAK-01-S	36.5cm	27cm	17.5cm	Small	Wood仿木	\$151
CAK-01-M	48cm	27cm	22.5cm	Medium	Wood仿木	\$211
CAK-01-L	65cm	33cm	23.5cm	Large	Wood仿木	\$281

編號#	長L	寬W	高H	尺碼	圖案	價格
Reference#	單位轉換 Convert Unit			Size	Pattern	HKD
CAK-02-S	36.5cm	27cm	17.5cm	Small	Rainbow彩虹	\$151
CAK-02-M	48cm	27cm	22.5cm	Medium	Rainbow彩虹	\$211
CAK-02-L	65cm	33cm	23.5cm	Large	Rainbow彩虹	\$281

編號#	長L	寬W	高H	尺碼	圖案	價格
Reference#	單位轉換 Convert Unit			Size	Pattern	HKD
CAK-03-S	36.5cm	27cm	17.5cm	Small	Forest叢林	\$151
CAK-03-M	48cm	27cm	22.5cm	Medium	Forest叢林	\$211
CAK-03-L	65cm	33cm	23.5cm	Large	Forest叢林	\$281



* 仿木設計, 給予溫暖感覺



* 手挽設計, 移動更加安全



* 可於特定位置寫上寵物名字



* 內置寬闊, 可放置愛寵心愛玩具陪伴左右



* 多款設計, 任君選擇



* 大, 中, 細碼適合不同大小之愛寵使用



TRANSPARENT TAPE 透明封箱膠紙(#TTS)



編號#	寬W	長L	顏色	價格
Reference#	單位轉換	Convert Unit	Color	HKD
#TTS05	5cm	約54.8m	透明	\$7.5
#TTS06	6cm	約54.8m	透明	\$9
#TTS07	7.2cm	約64m	透明	\$12



SILENT PACKING TAPE No Noise 靜音封箱膠紙(#SHA)

*高粘靜音膠紙：撕膠紙唔會有聲，係辦公室用唔會嘈到人！

編號#	寬W	長L	顏色	價格
Reference#	單位轉換	Convert Unit	Color	HKD
#SHA05	5cm	約50m	透明	\$10
#SHA05Y	5cm	約50m	● 黃色	\$10



COLOR SEALING TAPE 彩色封箱膠紙(#CST)

編號#	寬W	長L	顏色	價格
Reference#	單位轉換	Convert Unit	Color	HKD
#CST06-BL	6cm	80m	● 藍色	\$13
#CST06-PU	6cm	80m	● 紫色	\$13
#CST06-GN	6cm	80m	● 綠色	\$13
#CST06-LP	6cm	80m	● 淺紫色	\$13
#CST06-PK	6cm	80m	● 粉紅色	\$13
#CST06-OG	6cm	80m	● 橙色	\$13



#DNT05-BL

#DNT05-BN

SILENT PACKING TAPE WITH TAPE DISPENSER 得力靜音膠紙(連膠紙機)(#DNT)

編號#	寬W	長L	顏色	價格
Reference#	單位轉換	Convert Unit	Color	HKD
#DNT05-BL	5cm	100m	● 藍色	\$46
#DNT05-BN	5cm	100m	● 棕色	\$46



TAPE DISPENSERS 封箱膠紙機(#TD)

*適合放(2吋或5cm)封箱膠紙

*適合放(2.5吋或6cm)封箱膠紙

*適合放(3吋或7.2cm)封箱膠紙

編號#	產品名稱	顏色	價格
Reference#	Product Details	Color	HKD
* #TD05-Blue	(2"/5cm) 封箱膠紙機(藍Blue)	● 藍色	\$16
* #TD05-Orange	(2"/5cm) 封箱膠紙機(橙Orange)	● 橙色	\$16
* #TD06-Blue	(2.5"/6cm) 封箱膠紙機(藍Blue)	● 藍色	\$18
* #TD06-Orange	(2.5"/6cm) 封箱膠紙機(橙Orange)	● 橙色	\$18
* #TD72-Red	(3"/7.2cm) 金屬封箱膠紙機(紅Red)	● 紅色	\$20
* #TD8070-Blue	(3"/7.5cm) 金屬封箱膠紙機(藍Blue)	● 藍色	\$31
* #TD9050-Yellow	(2"/5cm) 金屬封箱膠紙機(黃Yellow)	● 黃色	\$27
* #TD9060-Yellow	(2.5"/6cm) 金屬封箱膠紙機(黃Yellow)	● 黃色	\$29.5

NICHIBAN PARFIX SELF ADHESIVE CELLULOSE TAPE 不費時膠紙(#PFAT)



編號#	產品名稱	顏色	價格
Reference#	Product Details	Color	HKD
#PFAT19	不費時膠紙 3/4"寬 x 25yds長	透明	\$7.5/卷
#PFAT8P	不費時膠紙 3/4"寬 x 25yds長 (每卷: 19mm毫米闊 x 22m米長)	透明	\$53/筒(8卷)
#PFAT12	不費時膠紙 1/2"寬 x 25yds長	透明	\$6.5/卷
#PFAT12P	不費時膠紙 1/2"寬 x 25yds長 (每卷: 12mm毫米闊 x 22m米長)	透明	\$70/筒(12卷)



FUJIMA ADHESIVE CELLULOSE TAPE 富士貼透明膠紙(#FACT)



編號#	產品名稱	顏色	價格
Reference#	Product Details	Color	HKD
#FACT20	富士貼膠紙 3/4"寬 x 25yds長	透明	\$7.5/卷
#FACT20-8P	富士貼膠紙 3/4"寬 x 25yds長 (每卷: 19mm毫米闊 x 22m米長)	透明	\$46/筒(8卷)



3M SCOTCH MAGIC TAPE 810HK 3M神奇隱形膠紙(#3M-810HK)



編號#	產品名稱	顏色	價格
Reference#	Product Details	Color	HKD
#3M-810HK	1/2"寬 x 36yds長 (每卷: 13mm毫米闊 x 33m米長)	透明磨沙	\$13.5/卷
#3M-810HK	3/4"寬 x 36yds長 (每卷: 20mm毫米闊 x 33m米長)	透明磨沙	\$15/卷



3M SCOTCH MAGIC TAPE IN DISPENSER 3M神奇隱形膠紙+蝸牛座(#3M-MG)



編號#	產品名稱	顏色	價格
Reference#	Product Details	Color	HKD
#3M-MG104	1/2"寬 x 450"長 (每卷: 1.3cm厘米闊 x 11.43m米長)	透明	\$12.5/個
#3M-MG105	3/4"寬 x 300"長 (每卷: 2cm厘米闊 x 7.62m米長)	透明	\$13/個



3M SCOTCH DESKTOP DISPENSER C40

3M 桌面膠紙座 (#3M-C-40)



編號#	長L	寬W	高H	顏色	價格
Reference#	單位轉換 Convert Unit			Color	HKD
#3M-C-40	16.5cm	8cm	7.5cm	黑色	\$35



WATER-FREE KRAFT PAPER TAPE

免水貼牛皮膠紙 (#KTS)

編號#	寬W	長L	顏色	價格
Reference#	單位轉換 Convert Unit		Color	HKD
#KTS05	5cm	約23m	啡面	\$8.5
#KTS06	6cm	約23m	啡面	\$9.5



THICKENED WATERPROOF CLOTH TAPE

強力加厚高粘防水布紋膠紙 (#TWCT)

編號#	寬W	長L	顏色	價格
Reference#	單位轉換 Convert Unit		Color	HKD
#TWCT-WH	4.5cm	約10m	○ 純白	\$10
#TWCT-RD	4.5cm	約10m	● 紅色	\$10
#TWCT-PN	4.5cm	約10m	● 粉紅色	\$10
#TWCT-YW	4.5cm	約10m	● 黃色	\$10
#TWCT-OG	4.5cm	約10m	● 橙色	\$10
#TWCT-GN	4.5cm	約10m	● 綠色	\$10
#TWCT-BU	4.5cm	約10m	● 藍色	\$10
#TWCT-PU	4.5cm	約10m	● 紫色	\$10
#TWCT-SV	4.5cm	約10m	● 銀色	\$10
#TWCT-BK	4.5cm	約10m	● 黑色	\$10



MADE IN JAPAN

3M DOUBLE-SIDED HIGH-ADHESIVE THIN TAPE

3M 超薄雙面高黏力膠紙 (#3M-DT)



編號#	寬W	長L	顏色	價格
Reference#	單位轉換 Convert Unit		Color	HKD
#3M-DT1550M	1.5cm	50m	白色	\$32
#3M-DT3050M	3cm	50m	白色	\$58



MADE IN JAPAN

SLIONTEC DOUBLE COATED CLOTH ADHESIVE TAPE

日本無痕布紋強力雙面膠貼 (#SDCCT25)

編號#	寬W	長L	厚度	顏色	價格
Reference#	單位轉換 Convert Unit		Thickness	Color	HKD
#SDCCT25	25mm	約15m	0.5mm	啡色布紋	\$55



DOUBLE-SIDED SPONGE TAPE

雙面海綿膠貼 (#DSPT)

編號#	寬W	長L	厚度	顏色	價格
Reference#	單位轉換 Convert Unit		Thickness	Color	HKD
#DSPT18	18mm	約7m	1mm	白色	\$13

MASKING TAPE 縐紋膠紙(#MTK)



編號#	寬W	長L	顏色	價格
Reference#	單位轉換	Convert Unit	Color	HKD
#MTK25	2.5cm	約30m	淡米白	\$8.5
#MTK35	3.5cm	約30m	淡米白	\$13
#MTK48	4.8cm	約30m	淡米白	\$15
#MTK50	5cm	約25m	淡米白	\$8
#MTK60	6cm	約30m	淡米白	\$20

3M MAGNET SOFT TAPE 3M 磁石單面貼軟膠帶(#MSST)



編號#	寬W	長L	厚度	顏色	價格
Reference#	單位轉換	Convert Unit	Thickness	Color	HKD
#MSST20	20mm	約2m	1.5mm	黑色	\$22
#MSST30	30mm	約2m	1.5mm	黑色	\$27
#MSST40	40mm	約2m	1.5mm	黑色	\$32

LATTICE REFLECTIVE TAPE 晶格反光膠貼(#LRFT)



編號#	寬W	長L	顏色	價格
Reference#	單位轉換	Convert Unit	Color	HKD
#LRFT-W	50mm	25m	○ 白色	\$46
#LRFT-Y	50mm	25m	● 黃色	\$46
#LRFT-R	50mm	25m	● 紅色	\$46
#LRFT-BY	50mm	25m	● 黑黃斜紋	\$46
#LRFT-RW	50mm	25m	● 紅白斜紋	\$46

ALUMINUM FOIL THICKENED HIGH-TEMPERATURE TAPE 鋁箔加厚耐高溫膠帶(#AFT)



編號#	寬W	長L	顏色	價格
Reference#	單位轉換	Convert Unit	Color	HKD
#AFT05	48mm	10m	● 銀色	\$25

- 鋁箔加厚耐高溫膠帶(#AFT)適用於多種用途，例如焊接遮蓋、電子工程、汽車修理、廚房爐頭遮蓋等家庭維修等。它由高品質鋁箔製成，具有很強的耐高溫性能和黏性。它可以承受高達600度的溫度，並且可以在高溫下長時間使用，不會脫落或變形。它還具有很好的防水性能，可以保護您的物品免受潮濕和油污的侵害。

NANO DOUBLE-SIDED NON-TRACING ADHESIVE TAPE 納米雙面膠強力無痕膠貼(#NDAT)



編號#	寬W	長L	顏色	價格
Reference#	單位轉換	Convert Unit	Color	HKD
#NDAT-3100	3cm	1m	透明	\$20
#NDAT-3200	3cm	2m	透明	\$36

*水洗吹乾後可反覆使用多次

DELI INVISIBLE ADHESIVE TAPE WITH SPLITOR 得力神奇隱形膠紙連分割座(#DIAT12)



編號#	寬W	長L	顏色	價格
Reference#	單位轉換	Convert Unit	Color	HKD
#DIAT12	1.2cm	18.3m	粉藍	\$15

透明包裝網膜

熱賣

PACKAGING WRAP 透明包裝網膜 (#PG)

編號#	產品名稱	寬W	長L	重量	顏色	價格
Reference#	Description	單位轉換	Convert Unit	Weight	Color	HKD
#PG45	透明細網膜	45cm	115m	約1.4kg/卷(連紙管芯)	透明	\$40
#PG45B	黑色細網膜	45cm	115m	約1.4kg/卷(連紙管芯)	黑色	\$60
#PG45L	透明大網膜	45cm	180m	約2.2kg/卷(連紙管芯)	透明	\$55
#PG45BL	黑色大網膜	45cm	180m	約2.2kg/卷(連紙管芯)	黑色	\$80
#PG45LX6	透明大網6件優惠裝	45cm	180m	約13.2kg/卷(連紙管芯)	透明	\$275
#PG125	手榴彈網膜	12.5cm	300m	約600g/卷(連紙管芯)	透明	\$30
#PG40-H	長柄網膜	40cm	300m		透明	\$70
#RHR75	卷軸旋轉手柄環	可放置內圓直徑75mm管			橙/藍	\$8(1對)
#PGSB58	包裝網膜座檯分切機	63cm(W) X 22cm(D) X 14cm(H)				\$250

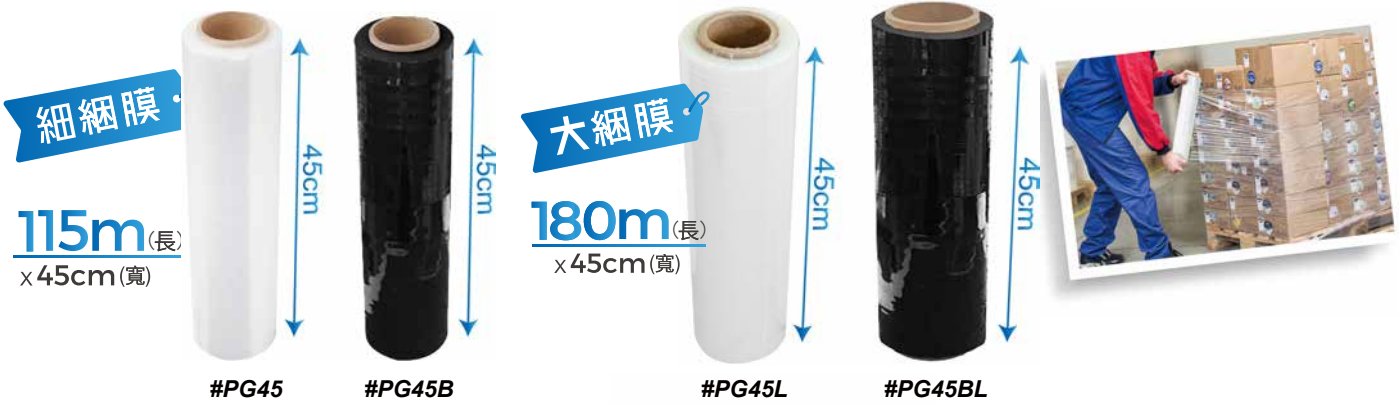

Packaging Wrap Slitter Desk Base 包裝網膜座檯分切機 #PGSB58



FRAGILE LABEL 標籤貼紙(#FLP)



編號#	產品名稱	寬W	長L	數量	價格
Reference#	Description	單位轉換	Convert Unit	Quantity	HKD
#FLP01-5P	易碎	8.5cm	10cm	5張	\$10
#FLP01-100P	易碎	8.5cm	10cm	100張	\$150
#FLP02-5P	怕濕	8.5cm	10cm	5張	\$10
#FLP02-100P	怕濕	8.5cm	10cm	100張	\$150
#FLP03-5P	向上	8.5cm	10cm	5張	\$10
#FLP03-100P	向上	8.5cm	10cm	100張	\$150
#FLP04-5P	請勿疊放	8.5cm	10cm	5張	\$10
#FLP04-100P	請勿疊放	8.5cm	10cm	100張	\$150
#FLP05-5P	重件	8.5cm	10cm	5張	\$10
#FLP05-100P	重件	8.5cm	10cm	100張	\$150
#FLP06-5P	請勿拋擲	8.5cm	10cm	5張	\$10
#FLP06-100P	請勿拋擲	8.5cm	10cm	100張	\$150
#FLP07-5P	保持低溫	8.5cm	10cm	5張	\$10
#FLP07-100P	保持低溫	8.5cm	10cm	100張	\$150
#FLP3481-5P	鋰電池 危險品	12cm	12cm	5張	\$12
#FLP3481-100P	鋰電池 危險品	12cm	12cm <td 100張	\$200	

FLP01 易碎

使用:
唔一定係玻璃, 任何易碎或容易在搬運時損壞的物品都可以用上, 提醒在搬運時需要特別小心對待, 以及避免疊高。

FLP01-5P	5張 - \$10
FLP01-100P	100張 - \$150

*8.5cm寬 x 10cm高(5mm圓角)

FLP05 重件

使用:
標示在15公斤或以上的重貨上, 提示需要兩個或更多人來抬起, 避免搬運時弄傷腰背。

FLP05-5P	5張 - \$10
FLP05-100P	100張 - \$150

*8.5cm寬 x 10cm高(5mm圓角)

FLP02 怕濕

使用:
雖然大家都會知道紙箱一般都不能濕水, 但有時候我們都可以標示再放有電器, 衣物或其他容易受到水份影響的物品/食品, 同時可提醒要把物品放在有個及乾爽的地方。

FLP02-5P	5張 - \$10
FLP02-100P	100張 - \$150

*8.5cm寬 x 10cm高(5mm圓角)

FLP06 請勿拋擲

使用:
標示物品易碎品, 不能拋擲丟投, 防止在運輸過程中損壞。

FLP06-5P	5張 - \$10
FLP06-100P	100張 - \$150

*8.5cm寬 x 10cm高(5mm圓角)

FLP03 向上

使用:
有時候在擺放物品入紙箱時, 我們會考慮到把較重的物品放在紙箱的底部, 避免壓壞箱內的其他文件亦此同時也可以令紙箱的得到重心, 運送途中搖晃。時不容易歪倒標示後可以知道擺放方向, 開箱時亦可知道那邊是頂部。

FLP03-5P	5張 - \$10
FLP03-100P	100張 - \$150

*8.5cm寬 x 10cm高(5mm圓角)

FLP07 保持低溫

使用:
貼左呢隻國際公認既企鵝, 表示物品在運送過程中必需低溫調控, 物品需「冷藏」及「急凍處理」。

FLP07-5P	5張 - \$10
FLP07-100P	100張 - \$150

*8.5cm寬 x 10cm高(5mm圓角)

FLP04 請勿疊放

使用:
請勿疊放, 主要防止紙箱疊放時下層受力被壓壞。通常標示在一些紙箱內放有不規則物品上, 例如藝術品, 重型傢俱, 貴重儀器。

FLP04-5P	5張 - \$10
FLP04-100P	100張 - \$150

*8.5cm寬 x 10cm高(5mm圓角)



BUBBLE WRAP

透明氣珠膠膜(啲啲紙)(#BW)

普通氣珠顆

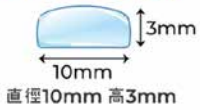

闊厚氣珠顆

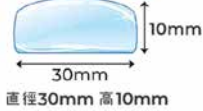

BW25 | BW50 | BW100



BW50XT | BW50-X12

編號#	產品名稱	寬W	長L	重量	顏色	價格
Reference#	Description	單位轉換	Convert Unit	Weight	Color	HKD
#BW25	氣珠膠膜	25cm	39m	620g	半透明	\$38
#BW30R	♥心形啲啲紙	30cm	55m	1100g	紅色	\$80
#BW50	氣珠膠膜	50cm	39m	910g	半透明	\$60
#BT50	氣珠膠膜(可手撕)	50cm	39m	910g	半透明	\$65
#BW100	氣珠膠膜	100cm	39m	1815g	半透明	\$110
#BW50XT	大珠	50cm	39m	1300g	半透明	\$185
#BW50-X12	大珠	50cm	12m	1300g	半透明	\$68

●透明氣珠膠膜(啲啲紙)-可用於包裝和運輸易碎物品。它由透明氣泡膠膜製成，重量輕，提供卓越的衝擊保護和防震功能。可用於包裝各種不同的物品，例如陶瓷、玻璃、電子產品、精密儀器、藝術品等。也可用於包裝郵寄和電商物品，可填充紙箱空間，確保產品在運輸過程中不受損。

可用手撕開

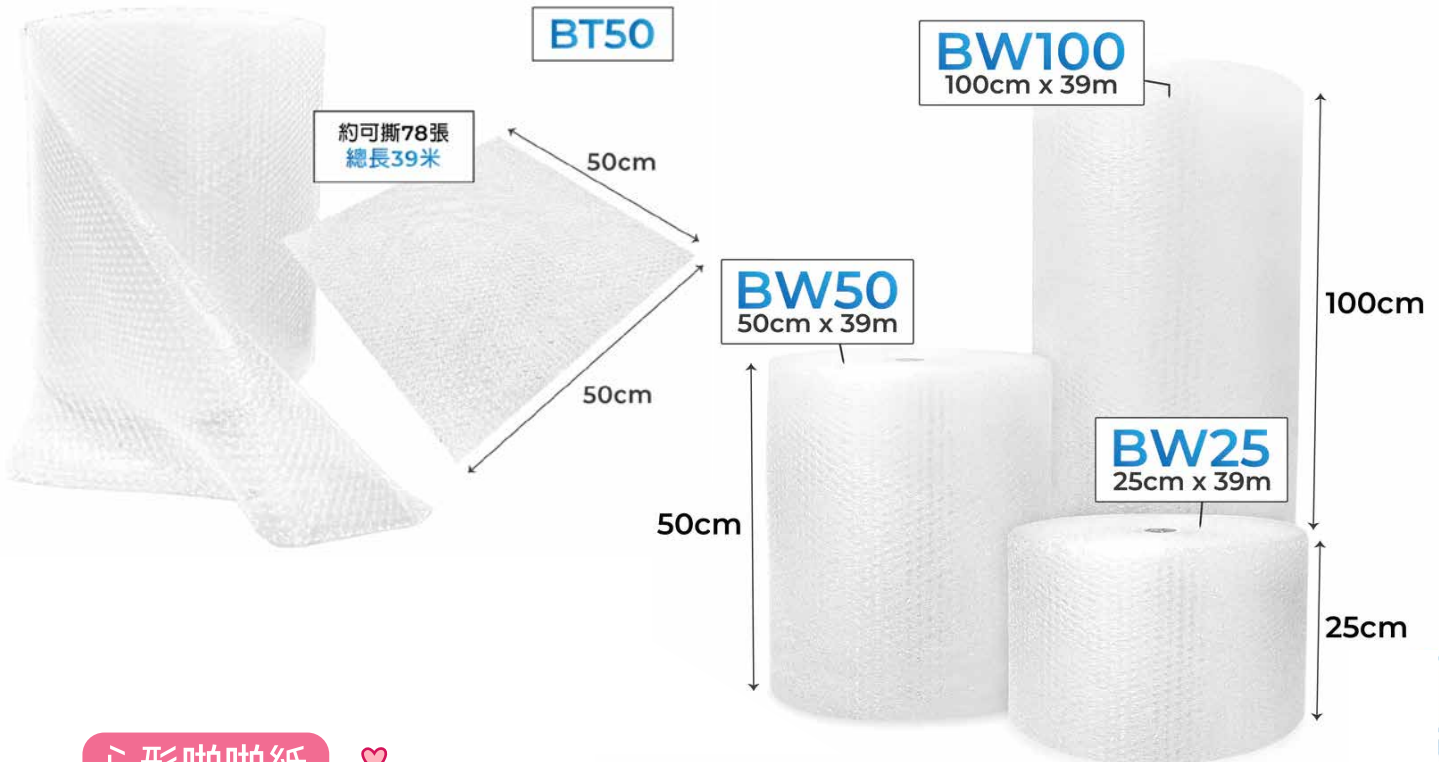

心形啲啲紙



#BW30R
30cm x 55m



闊厚氣珠顆

BW50-X12
50cm x 12m

BW50XT
50cm x 39m





BUBBLE BAG 透明氣珠膠袋(#BBG)(開口)

編號#	寬W	長L	顏色	數量	價格
Reference#	單位轉換	Convert Unit	Color	Quantity	HKD
#BBG2023	20cm	23cm	半透明	20個	\$12
#BBG2530	25cm	30cm	半透明	10個	\$9
#BBG3544	35cm	44cm	半透明	10個	\$15
#BBG4656	45cm	65cm	半透明	10個	\$28
#BBG7989	79cm	89cm	半透明	10個	\$62



Plain Yellow

BUBBLE ENVELOPE BAG 泡泡珠信封袋(#KBE)(封口)

編號#	寬W	長L	顏色	數量	價格
Reference#	單位轉換	Convert Unit	Color	Quantity	HKD
#KBE1622	16cm	22cm	橙黃色紙面	10個	\$15
#KBE2025	20cm	25cm	橙黃色紙面	10個	\$20
#KBE2230	22cm	30cm	橙黃色紙面	10個	\$23
#KBE2535	25cm	35cm	橙黃色紙面	10個	\$26
#KBE3446	34cm	46cm	橙黃色紙面	10個	\$32
#WBE1823	18cm	23cm	白珍珠膠面	10個	\$16
#WBE2025	20cm	25cm	白珍珠膠面	10個	\$20
#WBE2632	26cm	32cm	白珍珠膠面	10個	\$25
#WBE2636	26cm <td 36cm	白珍珠膠面	10個	\$26	
#WBE3545	35cm	45cm	白珍珠膠面	10個	\$32



Pearl White



防震

氣泡粒粒佈滿袋內



防盜

加固封邊
強行撕開後無法復原



封口貼

高強度熱熔膠自粘封口
有效保護產品的安全與隱私

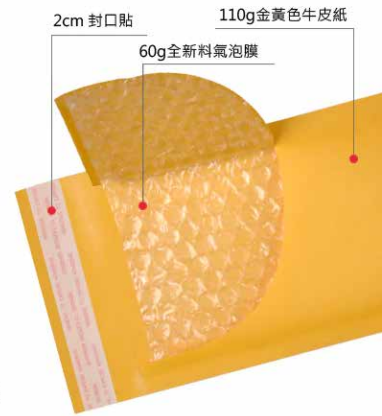

環保珍珠棉 安全無異味

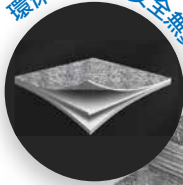

Keep Cold
Keep Warm

ALUMINIUM FOIL REFRIGERATED SELF-ADHESIVE ENVELOPE BAGS 鋁箔保溫冷藏自黏封口信封袋(10個/包)(#ARE)

編號#	寬W	長L	顏色	數量	價格
Reference#	單位轉換	Convert Unit	Color	Quantity	HKD
#ARE2025	20cm	25cm	銀色	10個	\$18
#ARE2530	25cm	30cm	銀色	10個	\$23
#ARE3540	35cm	40cm	銀色	10個	\$36
#ARE4050	40cm	50cm	銀色	10個	\$58
#ARE3040	30cm	40cm	銀色	10個	\$30

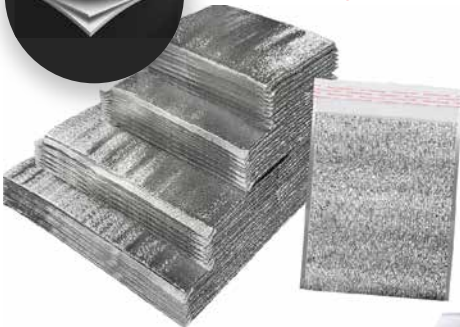

保溫
冷藏



AIR CUSHION PAD 可用手撕開

充氣緩衝墊(#AC)



編號#	產品名稱	寬W	長L	總長	顏色	價格
Reference#	Description	單位轉換	Convert Unit	Length	Color	HKD
#AC100	緩衝墊	8.5cm	18m	300m	半透明	\$135
#AC200	緩衝墊	18cm	18m	300m	半透明	\$135
#AC24S	細珠(可手撕)	24cm	33m	300m	半透明	\$150
#AC26B	緩衝墊	26cm	33m	300m	半透明	\$150
#ACM004	充氣機	28cm(W) X 35cm(D) X 40cm(H)			灰色	\$2650



INFLATABLE CUSHIONING COLUMN AIR BAG 充氣緩衝防震氣泡柱袋(#CCAB)

編號#	寬W	長L	顏色	數量	價格
Reference#	單位轉換 Convert Unit		Color	Quantity	HKD
#EAP-150小型電動氣泵	17.5cm X 8.5cm X 15cm		黑色	1部	\$190
#CCAB20	20cm	30m	半透明	1卷	\$34
#CCAB30(卷裝)	30cm	30m	半透明	1卷	\$45
#CCAB40(卷裝)	40cm	30m	半透明	1卷	\$60
#CCAB50(卷裝)	50cm	30m	半透明	1卷	\$67
編號#	內度(圓周)	長L	顏色	數量	價格
#CCAB-5@17	6cm	17cm	半透明	1個	\$1.8
#CCAB-5@21	6cm	21cm	半透明	1個	\$2.0
#CCAB-5@24	5cm	24cm	半透明	1個	\$2.2
#CCAB-5@27	5cm	27cm	半透明	1個	\$2.4
#CCAB-5@30	5cm	30cm	半透明	1個	\$2.6
#CCAB-6@17	8cm	17cm	半透明	1個	\$2.2
#CCAB-6@21	8cm	21cm	半透明	1個	\$2.3
#CCAB-6@24	8cm	24cm	半透明	1個	\$2.5
#CCAB-6@27	8cm	27cm	半透明	1個	\$2.4
#CCAB-6@30	8cm	30cm	半透明	1個	\$2.6
#CCAB-7@17	9cm	17cm	半透明	1個	\$2.2
#CCAB-7@21	9cm	21cm	半透明	1個	\$2.3
#CCAB-7@24	9cm	24cm	半透明	1個	\$2.4
#CCAB-7@27	9cm	27cm	半透明	1個	\$2.6
#CCAB-7@30	9cm	30cm	半透明	1個	\$2.8
#CCAB-7@32	9cm	32cm	半透明	1個	\$3.0
#CCAB-8@17	10cm	17cm	半透明	1個	\$2.6
#CCAB-8@21	10cm	21cm	半透明	1個	\$2.8
#CCAB-8@24	10cm	24cm	半透明	1個	\$3.0
#CCAB-8@27	10cm	27cm	半透明	1個	\$3.2
#CCAB-8@30	10cm	30cm	半透明	1個	\$3.4
#CCAB-9@17	11cm	17cm	半透明	1個	\$3.6
#CCAB-9@21	11cm	21cm	半透明	1個	\$3.7
#CCAB-9@24	11cm	24cm	半透明	1個	\$3.8
#CCAB-9@27	11cm	27cm	半透明	1個	\$3.9
#CCAB-11@25	13cm	25cm	半透明	1個	\$4.2
#CCAB-11@28	13cm	28cm	半透明	1個	\$4.0
#CCAB-11@32	13cm	32cm	半透明	1個	\$4.5
#CCAB-12@28	14cm	28cm	半透明	1個	\$4.0
#CCAB-14@34	26.5cm X 33cm X 4cm		半透明	1個	\$6.0



#CCAB-14@34
可放14或15吋手提電腦

150小型電動氣泵
150 PSI Electric Air Pump
#EAP-150



HONEYCOMB CUSHION WRAPPING PAPER

蜂巢緩衝網格包裝紙(#HCW)(#WSR)(#DSM)



編號#	產品名稱	寬W	長L	重量	顏色	價格
Reference#	Description	單位轉換	Convert Unit	Weight	Color	HKD
#HCW50K	啡色網格細卷	50cm	5m	240g	啡色	\$23
#HCW50K-M	啡色網格細卷	50cm	20m	800g	啡色	\$65
#HCW50W	白色網格細卷	50cm	5m	230g	白色	\$25
#HCW50W-M	白色網格細卷	50cm	20m	800g	白色	\$68
#HCW50K-XL	啡色網格特大卷	50cm	250m	10kg	啡色	\$300
#HCW50W-XL	白色網格特大卷	50cm	250m	10kg	白色	\$360
#HCW50B-XL	黑色網格特大卷	50cm	250m	10kg	黑色	\$400
#WSR30-XL	白色幼滑墊紙卷	30cm	840m	6.3kg	白色	\$230
#DSM01	雙軸包裝紙卷機座	66 x 32.5 x 21cm		6.7kg	紅色	\$820

適用：包裝 | 保護用 | 廚具、家居電器 | 禮品 | 玻璃瓶

白色網格 White

#HCW50W-XL

黑色網格 Black

#HCW50B-XL

啡色網格 Brown

#HCW50K-XL

白色墊紙 White

#WSR30-XL

雙軸紙卷機座 #DSM01

Double Shaft Machine Table Base

啡色網格特大卷
Honeycomb Cushion
Wrapping Paper *Kraft

#HCW50W-XL

白色幼滑墊紙卷

White Smooth Paper Roll

#WSR30-XL

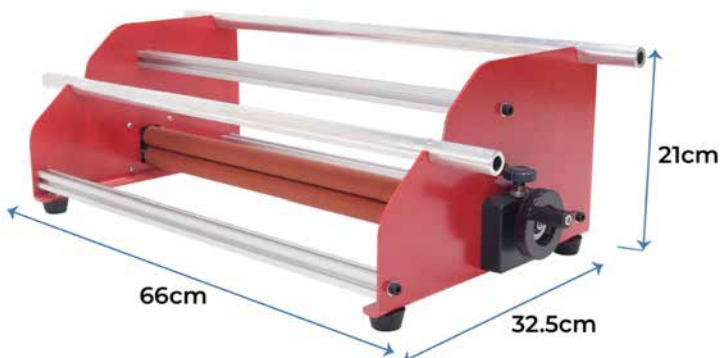

3D HONEYCOMB CUSHIONING WRAPPING PAPER SLEEVE 穿戴式立體緩衝蜂巢包裝紙套(#HCS)

編號#	寬W	長L	重量	數量	價格
Reference#	單位轉換	Convert Unit	Weight	Quantity	HKD
#HCS22	22cm	最大直徑15cm	10g	10件	\$36
#HCS35	35cm	最大直徑15cm	15g	10件	\$42
#HCS44	44cm	100m	20g	10件	\$48

適用：包裝 | 保護用 | 酒瓶 | 玻璃瓶 | 長管物品 | 禮品



#HCS22



#HCS35



#HCS44

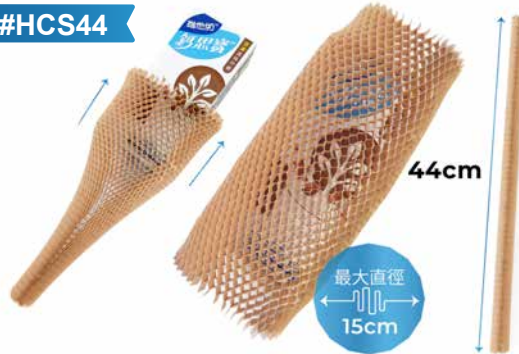

ALUMINUM THERMAL FOIL INSULATION ROLL 鋁膜隔熱珍珠棉卷(#AUFR50)

編號#	寬W	長L	厚度	顏色	價格
Reference#	單位轉換	Convert Unit	Thickness	Color	HKD
#AUFR50	50cm	90m	3mm厚	銀色	\$290

POLYETHYLENE FOAM SHEET 隔熱珍珠棉卷(#PFS50)

編號#	寬W	長L	厚度	顏色	價格
Reference#	單位轉換	Convert Unit	Thickness	Color	HKD
#PFS50	50cm	33m	5mm厚	白色	\$95



KRAFT PAPER 牛皮紙(#KPS)/(#PWP)

適用：包裝 | 保護用 | 廚具、家居電器 | 存倉、迷你倉

編號#	產品名稱	寬W	長L	磅數	重量	數量	顏色	價格
Reference#	Description	單位轉換	Convert Unit	GSM	Weight	Quantity	Color	HKD
#KPS4430	澳洲60磅(平張)	44cm	30cm	60lbs	4.1kg	400張(1盒)	啡色	\$125
#KPS6044	澳洲60磅(平張)	60cm	44cm	60lbs	4.1kg	200張(1盒)	啡色	\$120
#KPS8960	澳洲60磅(平張)	89cm	60cm	60lbs	4.1kg	100張(1盒)	啡色	\$110
#PWP79-130	小厚牛	79cm	80cm	130g	8.5kg	1 Roll卷裝	啡色	\$180
#PWP202-80	薄牛	89cm	80cm	80g	6.5kg	1 Roll卷裝	啡色	\$166
#PWP207-130	厚牛	89cm	80cm	130g	10.4kg	1 Roll卷裝	啡色	\$230
#PWP212-100P	白光牛	89cm	80cm	100g+10g	8.8kg	1 Roll卷裝	白色	\$196
#PWP212-120	白牛	89cm	80cm	120g	9.7kg	1 Roll卷裝	白色	\$182

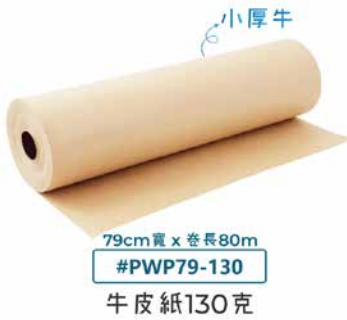

60P Kraft Paper from Australia

60磅澳洲牛皮紙 平張

- #KPS8960 89 x 60cm 平張 100張
- #KPS6044 60 x 44cm 平張 200張
- #KPS4430 44 x 30cm 平張 400張



- 泡泡凹凸壓紋緩衝紙是一種專業且環保的包裝材料，特別適合需要額外保護的物品。其表面有一層凹凸壓紋，可提供額外的緩衝，保護您的物品免受碰撞和壓力的影響。

EMBOSSED BUBBLE CUSHIONING PAPER 泡泡凹凸壓紋緩衝紙(#EBP)

編號#	產品名稱	寬W	長L	數量	顏色	價格
Reference#	Description	單位轉換	Convert Unit	Quantity	Color	HKD
#EBP28	泡泡凹凸壓紋緩衝紙	28cm	10m	1 Roll卷裝	啡色	\$48

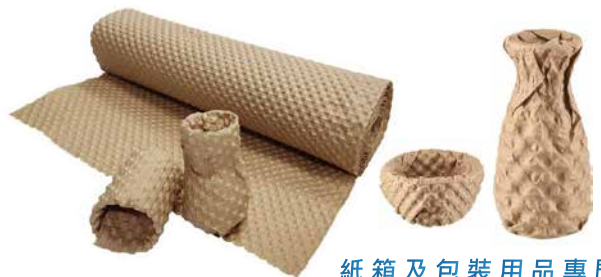

TISSUE WRAP 雪梨紙(#TWP01)



編號#	寬W	長L	磅數	數量	價格
Reference#	單位轉換	Convert Unit	GSM	Quantity	HKD
#TWP01	49cm	92cm	17gsm	200張(1盒)	\$90



BLACK GIFT WRAPPING LINER 黑色禮品襯紙(#GWL)

適用：服裝 | 手袋 | 鞋帽 | 飾物 | 手工藝品



編號#	寬W	長L	磅數	數量	價格
Reference#	單位轉換	Convert Unit	GSM	Quantity	HKD
#GWL78108	78cm	108cm	17gsm	100張(1盒)	\$95



NEWSPRINT WRAPPING PAPER 新聞包裝紙(#NSP7653)

適用：陶瓷 | 玻璃包裝紙



編號#	寬W	長L	數量	價格
Reference#	單位轉換	Convert Unit	Quantity	HKD
#NSP7653	53cm	76cm	100張(1盒)	\$48



- 新聞包裝紙是一種環保的紙張，由紙漿製成，可以回收再利用。相對於其他的包裝材料，如塑膠袋或泡沫盒，新聞包裝紙更加環保。它非常適合包裝碗碟和易碎物品，因為它既輕便又厚韌，可以有效地保護物品。

WHITE SILK GLASSINE PAPER 透白柔光包裝紙(#WSWP)



編號#	寬W	長L	磅數	數量	價格
Reference#	單位轉換	Convert Unit	GSM	Quantity	HKD
#WSWP78108	108cm	78cm	22gsm	100張(1筒)	\$100



CRINKLE SHRED FILLER 禮品充填紙條(#CSF)



拉鬆一包大概有
20 X 20 X 20CM 左右

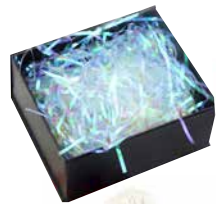

閃閃 GLITTER

編號#	顏色	重量	價格
Reference#	Color	Weight	HKD
#CSF-01	Polar White	25g	\$6
#CSF-02	Black	25g	\$6
#CSF-03	Light Gray	25g	\$6
#CSF-04	Gray	25g	\$6
#CSF-05	Purple	25g	\$6
#CSF-06	Violet	25g	\$6
#CSF-07	Pink	25g	\$6
#CSF-08	Coral Orange	25g	\$6
#CSF-09	Orange	25g	\$6
#CSF-10	Grass	25g	\$6
#CSF-11	Santa Green	25g	\$6
#CSF-12	Dark Green	25g	\$6
#CSF-13	Fuscia	25g	\$6
#CSF-14	Wine	25g	\$6
#CSF-15	Brown	25g	\$6
#CSF-16	Khaki	25g	\$6
#CSF-17	Champagne	25g	\$6
#CSF-18	Pale Yellow	25g	\$6
#CSF-19	Sky Blue	25g	\$6
#CSF-20	Ocean Blue	25g	\$6
#CSF-21	Tiffany Blue	25g	\$6
#CSF-22	Sapphire	25g	\$6
#CSF-23	Green	25g	\$6
#CSF-24	Lavender	25g	\$6
#CSF-25	Milky	25g	\$6
#CSF-26	Santa Red	25g	\$6
#CSF-G01	Glitter Noonlight Silver	25g	\$6.5
#CSF-G02	Flash Obsidian Black	25g	\$6.5
#CSF-G03	Sparkling Champagne	25g	\$6.5
#CSF-G04	Shimmering Emerald Green	25g	\$6.5
#CSF-G05	Flash French Blue	25g	\$6.5
#CSF-G06	Glitter Velvet Red	25g	\$6.5
#CSF-G07	Glitter MoonenLeen Gold	25g	\$6.5
#CSF-G08	Glitter Noonlight Silver	25g	\$6.5
#CSF-G09	Flash Amber Gold	25g	\$6.5



NATURAL LAFITE 天然拉菲草絲(#NLFT)

編號#	顏色	重量	價格
Reference#	Color	Weight	HKD
#NLFT100	淺啡色	100g	\$15

LED WARM WHITE LIGHT STRING(WITH BATTERY) LED 暖白光燈串(內附電池)(#LST)

編號#	顏色	展度	價格
Reference#	Color	Length	HKD
#LST100	白色	1M	\$16



1米長10顆燈
內附3xLR44電池
3種燈效模式

INSTANT FILLING FOAM PROTECTION BAG 即時發泡模型填充保護包(#IFP)

編號#	寬W	長L	重量	價格
Reference#	單位轉換	Convert Unit	Weight	HKD
#IFP-X100	360mm	400mm	75g	\$30
#IFP-X200	415mm	445mm	105g	\$45
#IFP-X400	425cm	545mm	145g	\$78



1 左右按壓15~20次



2 把氣袋放入紙箱, 開始膨脹



3 當氣袋膨脹時, 放入貨品



4 約35秒後氣袋便固化成模

E SHAPE POLYSTYRENE PACKAGING FILLING FOAM E字包裝填充發泡膠粒(#PFF)

編號#	重量	價格
Reference#	Weight	HKD
#PFF120	120g	\$23
#PFF1800	1800g	\$315

- 填充紙箱與產品空隙 全面保護您的貨運
- E字粒互鎖彈性設計·防止"沉降"於底部,平衡充填密度之間。
- 輕巧低成本-易於使用, 包裝人工成本降至最低, 倉庫常備包裝填充產品物之一。





TRANSPARENT PLASTIC BAG 透明PE膠袋(#TPE)(開口)

透明、無毒、無味、食品級包裝袋，密封性好

主要用途：食品 | 服裝 | 公仔 | 玩具 | 小禮品

編號#	寬W	長L	開口	厚度	顏色	數量	價格
Reference#	單位轉換	Convert Unit	Opening	Thickness	Color	Quantity	HKD
#TPE0608	6cm	8cm	6cm	8絲	透明	100個	\$6
#TPE0812	8cm	12cm	8cm	8絲	透明	100個	\$7
#TPE1015	10cm	15cm	10cm	8絲	透明	100個	\$8
#TPE1522	15cm	22cm	15cm	8絲	透明	100個	\$15
#TPE1828	18cm	28cm	18cm	8絲	透明	100個	\$20
#TPE2232	22cm	32cm	22cm	8絲	透明	100個	\$28
#TPE3040	30cm	40cm	30cm	8絲	透明	100個	\$48
#TPE3050	30cm	50cm	30cm	8絲	透明	100個	\$52
#TPE3545	35cm	45cm	35cm	8絲	透明	100個	\$56
#TPE4050	40cm	50cm	40cm	8絲	透明	100個	\$60
#TPE6090	60cm	90cm	60cm	8絲	透明	20個	\$32
#TPE80100	80cm	100cm	80cm	8絲	透明	20個	\$55
#TPE100120	100cm	120cm	100cm	8絲	透明	20個	\$80
#TPE140160	140cm	160cm	140cm	8絲	透明	10個	\$70

ZIPLOCK RECLOSABLE TRANSPARENT PLASTIC BAG 自封口透明塑料膠袋(#ZLPE)(封口)

主要用途：食品 | 小零件 | 雜糧

透明、無毒、無味、
食品級包裝袋，密封性好



編號#	寬W	長L	開口	厚度	顏色	數量	價格
Reference#	單位轉換	Convert Unit	Opening	Thickness	Color	Quantity	HKD
#ZLPE0710	7cm	10cm	7cm	8絲	透明	100個	\$4.5
#ZLPE1015	10cm	15cm	10cm	8絲	透明	100個	\$7.5
#ZLPE1217	12cm	17cm	12cm	8絲	透明	100個	\$9
#ZLPE1319	13cm	19cm	13cm	8絲	透明	100個	\$10
#ZLPE1522	15cm	22cm	15cm	8絲	透明	100個	\$12
#ZLPE1624	16cm	24cm	16cm	8絲	透明	100個	\$14
#ZLPE1725	17cm	25cm	17cm	8絲	透明	100個	\$16
#ZLPE2030	20cm	30cm	20cm	8絲	透明	100個	\$22
#ZLPE2232	22cm	32cm	22cm	8絲	透明	100個	\$26
#ZLPE2436	24cm	36cm	24cm	8絲	透明	100個	\$31
#ZLPE2638	26cm	38cm	26cm	8絲	透明	100個	\$38
#ZLPE3040	30cm	40cm	30cm	8絲	透明	100個	\$44
#ZLPE3545	35cm	45cm	35cm	8絲	透明	100個	\$58

EVA ZIPPER PLASTIC BAG EVA磨砂拉鏈袋塑料袋(#ZEVA)(封口)



編號#	寬W	長L	顏色	數量	價格
Reference#	單位轉換	Convert Unit	Color	Quantity	HKD
#ZEVA-2530	25cm	30cm	磨砂白	10個	\$8
#ZEVA-3040	30cm	40cm	磨砂白	10個	\$13
#ZEVA-4050	40cm	50cm	磨砂白	10個	\$18
#ZEVA-4555	45cm	55cm	磨砂白	10個	\$21



拉鏈
封口



TRANSPARENT PLASTIC SELF ADHESIVE SEALED BAG OPP 自黏封口透明膠袋(#OPP)(封口)

主要用途：食品 | 服裝 | 公仔 | 玩具 | 小禮品

編號#	寬W	長L	厚度	做工	顏色	數量	價格
Reference#	單位轉換	Convert Unit	Thickness	Finish	Color	Quantity	HKD
#OPP0814	8cm	14cm	雙層7絲	平邊無氣孔	透明	100個	\$5.8
#OPP0820	8cm	20cm	雙層5絲	平邊無氣孔	透明	100個	\$5.9
#OPP1015	10cm	15cm	雙層7絲	平邊無氣孔	透明	100個	\$6.5
#OPP1020	10cm	20cm	雙層7絲	平邊無氣孔	透明	100個	\$9
#OPP1219	12cm	19cm	雙層8絲	平邊無氣孔	透明	100個	\$9.5
#OPP1228	12cm	28cm	雙層5絲	平邊無氣孔	透明	100個	\$10
#OPP1524	15cm	24cm	雙層5絲	平邊無氣孔	透明	100個	\$10.5
#OPP1626	16cm	26cm	雙層5絲	平邊無氣孔	透明	100個	\$11
#OPP1727	17cm	27cm	雙層5絲	平邊無氣孔	透明	100個	\$12
#OPP1822	18cm	22cm	雙層7絲	平邊無氣孔	透明	100個	\$12.5
#OPP2028	20cm	28cm	雙層5絲	花邊有氣孔	透明	100個	\$13.5
#OPP2034	20cm	34cm	雙層5絲	花邊有氣孔	透明	100個	\$15
#OPP2438	24cm	38cm	雙層6絲	花邊有氣孔	透明	100個	\$21.5
#OPP3250	32cm	50cm	雙層5絲	花邊有氣孔	透明	100個	\$34.5

**高度包括封口長度(約3CM)

WAYBILL ADHESIVE SEALED BAG

運單自黏防水密封膠袋(#WAB)(封口)

主要用途：單據袋 | 發票 | 自黏袋

編號#	寬W	長L	顏色	數量	價格
Reference#	單位轉換	Convert Unit	Color	Quantity	HKD
#WAB1418	14.5cm	18cm	透明PE膜/白離型紙	100個	\$35

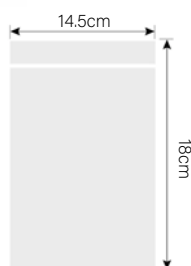

ANTISTATIC SEALING ADHESIVE BAG

防靜電封條膠袋(電子產品適用)(#ATSSB)(封口)

主要用途：電子產品

編號#	寬W	長L	顏色	數量	價格
Reference#	單位轉換	Convert Unit	Color	Quantity	HKD
#ATSSB0812	8cm(開口)	12cm	銀色	20個	\$5
#ATSSB1318	13cm(開口)	18cm	銀色	20個	\$7
#ATSSB1625	16cm(開口)	25cm	銀色	20個	\$9
#ATSSB2635	26cm(開口)	35cm	銀色	20個	\$16
#ATSSB3045	30cm(開口)	45cm	銀色	20個	\$23
#ATSSB4248	42cm(開口)	48cm	銀色	20個	\$32

- 這款防靜電封條膠袋非常適合用於電子產品的運輸和存儲。它採用雙面防靜電材料製成，可以有效防止靜電的產生和積累，從而保護您的電子產品不受損壞。此外，這款膠袋還具有密封性能，可以防止灰塵、水分和氧化物的進入，進一步保護您的產品。如果您需要一種可靠的電子產品運輸和存儲解決方案，這款防靜電封條膠袋絕對是一個很好的選擇。





HEAVY DUTY TRASH BAG 厚料黑色垃圾膠袋(#HTS)

編號#	產品名稱	寬W	長L	顏色	數量	價格
Reference#	Description	單位轉換	Convert Unit	Color	Quantity	HKD
#HTS7080	厚料垃圾膠袋	70cm	80cm	黑色	50個	\$35
#HTS8090	厚料垃圾膠袋	80cm	90cm	黑色	50個	\$46
#HTS100120	厚料垃圾膠袋	100cm	120cm	黑色	50個	\$79
#HTS90140	超厚料垃圾膠袋 20絲	90cm	140cm	黑色	10個	\$122
#HTS130160	超厚料垃圾膠袋 12絲	130cm	160cm	黑色	10個	\$120



PLAIN VEST PLASTIC BAG 背心型手提塑料膠袋(#VPB)

編號#	寬W	長L	顏色	厚度	數量	價格
Reference#	單位轉換	Convert Unit	Color	Thickness	Quantity	HKD
#VPB3048	30cm	48cm	白色	普通	20個	\$10
#VPB3654	36cm	54cm	白色	加厚	20個	\$13
#VPB4060	40cm	60cm	白色	厚實	20個	\$15
#VPB5580	55cm	80cm	白色	加厚	20個	\$32
#VPB65100	65cm	100cm	白色	加厚	20個	\$40



JUMBO SIZE MOVING VEST-SHAPED STORAGE BAG 大型厚料搬家背心收納袋(#JBSB)

編號#	寬W	長L	顏色	數量	價格
Reference#	單位轉換	Convert Unit	Color	Quantity	HKD
#JBSB5580	55cm	80cm	銀色	10個	\$15
#JBSB6500	65cm	100cm	銀色	10個	\$19
#JBSB7510	75cm	110cm	銀色	10個	\$25
#JBSB8225	82cm	125cm	銀色	10個	\$28.5

JUMBO PLASTIC BAG(MATTRESS) 巨型透明膠袋(床褥適用)(#JBPT)

編號#	寬W	長L	顏色	厚度	價格
Reference#	單位轉換	Convert Unit	Color	Thickness	HKD
#JBPT180	180cm	240cm	透明	22um絲超厚	\$56
#JBPT210	210cm	240cm	透明	22um絲超厚	\$63
#JBPT240	240cm	270cm	透明	22um絲超厚	\$81

- 這種膠袋是專門用於儲存床褥的大型透明塑料袋。採用高質量的塑料製成，良好耐用防水耐磨。適合包納單人和雙人床褥。輕鬆包起床褥，保護床褥避免在搬運或存放時沾污，更可在封存時放入防潮產品使用。如果您需要包存床褥或梳化或其他大型物品，這款巨型透明膠袋絕對是一個不錯的選擇。



#JBPT180 適用床褥尺寸: 150 x 200 厚26cm內
#JBPT210 適用床褥尺寸: 180 x 200 厚26cm內
#JBPT240 適用床褥尺寸: 200 x 230 厚35cm內

ASTRONAUT VACUUM STORAGE BAG SET

太空真空食物收納袋(#VSFB)

可冷藏 可水煮 可放入微波爐加熱



編號#	寬W	長L	規格	顏色	數量	價格
Reference#	單位轉換	Convert Unit	Specification	Color	Quantity	HKD
#VSFB2321	23cm	21cm	小號	透明	5個	\$28
#VSFB2328	23cm	28cm	中號	透明	5個	\$35
#VSFB3028	30cm	28cm	大號	透明	5個	\$42
#VSFB300Q	30(W) x 13(D) x 28(H)cm		立體袋	透明	5個	\$45
#VSFB3856	38cm	56cm	特大號	透明	5個	\$70
#MAVP01	4.4cm	14.6cm	手動真空抽氣泵	白色	1個	\$20

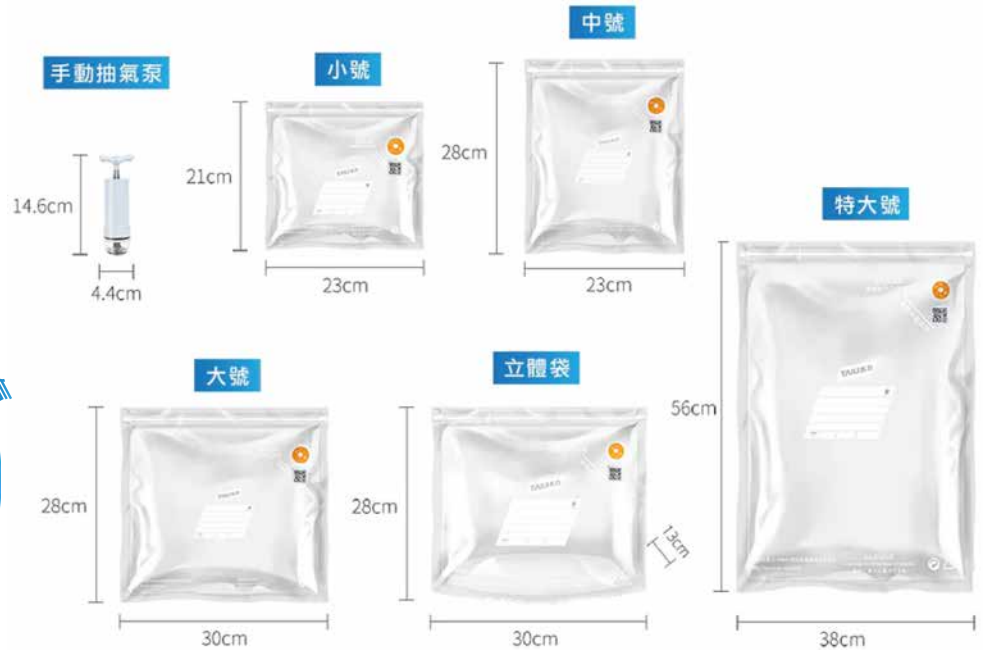

ASTRONAUT VACUUM STORAGE BAG SET

太空真空收納袋子(#VSBS)



編號#	寬W	長L	規格	顏色	數量	價格
Reference#	單位轉換	Convert Unit	Specification	Color	Quantity	HKD
#VSBS01 特惠套裝	80(W) x 38(D) x 100(H)cm		立體	透明	2個	\$155/套
	50(W) x 30(D) x 70(H)cm		立體	透明	2個	
	56cm	80cm	平裝	透明	3個	
	45cm	70cm	平裝	透明	3個	
#VSB-XL	80(W) x 38(D) x 100(H)cm		立體	透明	5個	\$35
#VSB-XLFlat	80cm	100cm	平裝	透明	1個	\$26
#VSB-C331	56cm	80cm	超厚平裝	透明	1個	\$43
#VSB-C332	100cm	70cm	超厚平裝	透明	1個	\$56
#VSB-AG555	50(W) x 70(D) x 30(H)cm		抗菌立體	透明	1個	\$23
#VSB-AG557	80(W) x 70(D) x 38(H)cm		抗菌立體	透明	1個	\$35

8秒速排 比電泵更快!

無需氣泵，直接按壓排氣，
無線自由零束縛!



DUST PROOF VACUUM STORAGE HANGER POUCH 防塵真空收納掛衣袋(#VSHS)

磨砂厚料 | 耐用可水洗



編號#	寬W	長L	適用衣物	顏色	數量	價格
Reference#	單位轉換	Convert Unit	Suitable Clothes	Color	Quantity	HKD
#VSHS-841	105cm	70cm	T恤 外套	透明	1個	\$62
#VSHS-842	135cm	70cm	長襪 連身裙	透明	1個	\$75



LARGE CAPACITY WATERPROOF NON-WOVEN STORAGE BAG 大容量防水無紡收納袋(#LSB)

防潮 | 防水 | 無紡



防水防潮

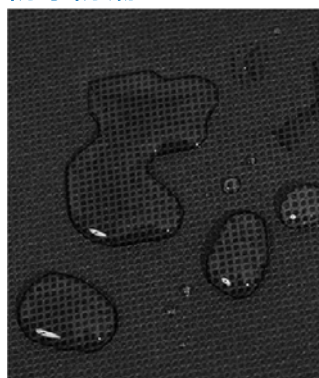

承重量強



OIL-RESISTANT PAPER BAGS (FOR TAKEOUT) 白色防油外賣餐用紙袋(#ORPB)



編號#	寬W	深D	高H	數量	顏色	價格
Reference#	單位轉換	Convert Unit	Quantity	Color	HKD	
#ORPB03	12cm	7cm	21cm	20個	白色	\$9.5
#ORPB04	13cm	8cm	24cm	20個	白色	\$10.5
#ORPB06	15cm	9cm	27cm	20個	白色	\$12
#ORPB08	15.5cm	10cm	30cm	20個	白色	\$12.5
#ORPB12	18cm	11cm	32cm	20個	白色	\$14

- 白色防油外賣餐用紙袋是一種環保、安全的食品包裝材料。它採用高品質白紙張製成，具有防油、防水、阻氣等特點，能夠保護食品的新鮮度和品質。紙袋具有獨特的白色外觀，簡單潔淨，非常適合外賣、運輸和包裝。有5款尺寸可選，適合各種用途。

- 防水木靜音輪板車是一種方便的搬運工具，可以用於移動各種類型的儲物箱和大型傢俱及重物。它們由高密度夾芯木材製成，配有靜音走珠滑輪、不易生鏽的鋼螺絲和防脫絲帽，並帶有防水防潮塗層，適用於潮濕的環境、冰櫃倉庫、辦公室等場所。靜音輪可減少噪音和地面損壞的風險。它們可承受重量高達155公斤，適用於商業和家庭環境。

STORAGE CABINET DOLLIES 防水木靜音輪板車(#SCD)

編號#	產品名稱	寬W	長L	輪子尺寸	價格
Reference#	Description	單位轉換	Convert Unit	Wheel Size	HKD
#SCD40	細板車	39cm	59cm	3"	\$150
#SCD50	中板車	47.5cm	73.5cm	4"	\$190
#SCD60	大板車	59cm	79cm	4"	\$230
#SCD60H	不鏽鋼扶手板車	59cm x 79cm x 100cm		4"	\$860
#SCD60DT	可拆式扶手板車	59cm x 79cm x 100cm		4"	\$890

最大承載重量
Max. Capacity
****155公斤KG****

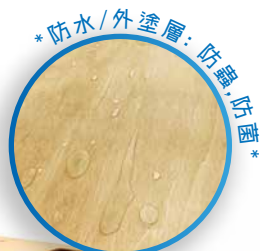

靜音走珠滑輪



採用26mm直徑
#306不銹鋼管



#SCD60H



SCD60DT

可拆型手把
防水木靜音輪板車
Detachable Handle
Storage Cabinet Dolly





3M™ DESKTOP ELECTRIC SHREDDER 3M™ 桌面型電動碎紙機(#PS-1800)

3M

編號#	寬W	深D	高H	重量	顏色	價格
Reference#	單位轉換 Convert Unit		Weight	Color	HKD	
#PS-1800	24cm	15.6cm	19.2cm	2.4kg	黑色	\$398

每次最多碎紙數量	8張A5紙
紙碎尺寸	4x40毫米
紙碎時音量	73dB(分貝)

- 自動感應啟動功能
- 卡紙時 回切退紙功能
- Clear按鈕，清除在刀片上紙碎
- 半透明紙碎箱，方便檢查紙碎容量
- 體積細小，方便儲存



EXPRESS LABEL PRINTER 快遞標籤打印機(#ELP)

編號#	產品名稱	寬W	深D	高H	重量	顏色	價格
Reference#	Description	單位轉換	Convert Unit	Weight	Color	HKD	
#ELP01	標籤打印機	18.5cm	8.5cm	8.5cm	722g	白色	\$820
#TPP100	三防熱敏紙	10cm(W) X 15cm(L)		320張	白色	\$36/卷	

- Express Label Printer 快遞標熱敏打印機** 是一款專為快遞業務設計的標熱敏打印機。它可以短時間內打印像標籤貼紙，穩定方便。ELP01快遞標熱敏打印機支持網絡連接，可以通過藍芽，Wi-Fi 或有線網絡與電腦或移動設備連接。它還支持多種標籤尺寸和格式，比一般熱敏打印機更能直接兼容各種大細尺寸紙卷，而且成像高，可印製各類條碼標籤和地址標籤等。



最大印刷闊度:	108mm
最大印刷長度:	1778mm



SEMI-AUTOMATIC POLYPROPYLENE STRAPPING MACHINE 半自動可調控綁帶機(#PSM01)(#PPS01W)

半自動綁帶機

PP透明打包帶

編號#	寬W	深D	高H	顏色	價格
Reference#	單位轉換 Convert Unit			Color	HKD
#PSM01	90cm	58cm	74cm	藍色	\$3200
#PPS01W	12mm	2000m	0.8mm厚	白色	\$186



PSM01

半自動綁帶機

半自動可調控綁帶機#PSM01使用簡易耐用·操作容易,耐用和持久的·適合需每天捆綁大量包裹的用戶有效的節省時間和資源。

- 1.簡單易用:不需要專業技術人員就可以操作,可以提供穩定的裝飾性能。
- 2.高速度:簡單快捷,可更快的完成包綁工作。
- 3.耐用:耐久性,可整天長時間運作,性能持續穩定。
- 4.安全:安全可靠,確保工作順利平穩無礙。
- 5.節省能源:它具有較低的耗能,能夠節約能源消耗,物料環保可回收。



PPS01W

PP透明打包帶

12mm寬 0.8mm厚
2000m米



滾輪可上鎖防止滑動
Lockable Castor Wheels



機身調控板面
Fuselage control panel





ANTI-STICKING SCISSORS 防黏塗層剪刀(#ASS17D)

編號#	寬W	長L	顏色	價格
Reference#	單位轉換 Convert Unit		Color	HKD
#ASS17D	7.5cm	17cm	杏啡色	\$28

- 加咗Teflon Coating既塗層剪刀，防生鏽、更鋒利、更耐用。以後剪完膠紙，開箱就唔會再“笠癡癡”。

3M Scotch



8"

100 g

3M SCOTCH™ TITANIUM NON-STICK SCISSOR 思高™ 鈦金屬不黏膠剪刀(#3M-1468T)

編號#	寬W	長L	顏色	價格
Reference#	單位轉換 Convert Unit		Color	HKD
#3M-1468T	7.9cm	26.9cm	黑色	\$72

- 獨有鈦合金糅合高級日本不銹鋼材，堅硬程度為市面上最優質日本不銹鋼材之5倍、超鋒利耐用、防銹超卓、剪裁順滑。
- 不黏膠技術，膠漬不易殘留*
- 特厚刀片再加上支點採用優質耐用鋼材，剪裁厚硬物品更容易、暢順。
- 可按剪裁物品所需，調校支點螺絲的鬆緊度，令剪裁更省力暢順。
- 特長刀片延伸至握柄內，不易鬆脫，更安全可靠。
- 舒適手柄設計，可供左手或右手使用。

* 用濕布抹拭即可除去刀片上之膠漬，請勿使用酒精

榮獲 2010日本文具大賞
鈦金屬不黏點事務剪刀



STAINLESS SCISSORS 不鏽鋼剪刀(#SS16D)

編號#	寬W	長L	顏色	價格
Reference#	單位轉換 Convert Unit		Color	HKD
#SS16D	6.5cm	16cm	紅色 黑色	\$15

3M Scotch



8"

3M SCOTCH 8-INCH MULTI-PURPOSE SCISSORS 思高™ 多用途8吋剪刀(斑馬紋)(#3M-1428PRC)

編號#	寬W	長L	顏色	價格
Reference#	單位轉換 Convert Unit		Color	HKD
#3M-1428PRC-BK	8cm	20.7cm	黑色	\$36
#3M-1428PRC-GR	8cm	20.7cm	灰色	\$36

3M Scotch



8"

Anti-Microbial Protection

3M TITANIUM DETACHABLE KITCHEN SCISSOR 思高™ 鈦金屬可拆式廚房剪刀 (#3M-1478T)

編號#	寬W	長L	顏色	價格
Reference#	單位轉換 Convert Unit		Color	HKD
#3M-1478T	9cm	22cm	紫色	\$128

- 4倍強程度鈦金屬，持久鋒利。
- 可輕鬆剪開鮮雞骨和肉。
- 高級日本不銹鋼及3M獨特電解拋光技術，刀面不易殘留及滋生細菌。
- 更防銹耐用。





KOKUYO KIDS' SCISSORS 國譽兒童剪刀(#WSG)

KOKUYO

編號#	寬W	長L	顏色	價格
Reference#	單位轉換	Convert Unit	Color	HKD
#WSG-HS235-PI	7.3cm	15cm	粉紅色	\$16
#WSG-HS235-BI	7.3cm	15cm	天藍色	\$16



KOKUYO PASTEL COOKIE KIDS' SCISSORS 國譽PASTEL COOKIE系列兒童剪刀(#WSG)

KOKUYO

編號#	寬W	長L	顏色	價格
Reference#	單位轉換	Convert Unit	Color	HKD
#WSG-HSJ230	6cm	12.1cm	透明藍	\$12



WESTCOTT 5" KIDS' SCISSORS WESTCOTT 5吋兒童剪刀(#WC)

WESTCOTT®

編號#	寬W	長L	顏色	價格
Reference#	單位轉換	Convert Unit	Color	HKD
#WC-1487-G	7cm	17.8cm	綠色	\$14
#WC-1487-Y	7cm	17.8cm	黃色	\$14
#WC-1487-P	7cm	17.8cm	粉紅色	\$14
#WC-1487-B	7cm	17.8cm	藍色	\$14

- 採用耐用的不銹鋼刀片以及具有抗微生物保護塑膠手柄製成。刀鋒經鈍化處理，防止兒童剪傷手指。刀柄設計適合左手或右手使用，令小朋友使用時更加舒適，確保兒童培養正確的握剪手勢，做手工藝時更加得心應手培養自信。



DELI PORTABLE SCISSORS PEN 得力便攜式筆型剪刀(#DPS6076)

deli

編號#	寬W	長L	顏色	價格
Reference#	單位轉換	Convert Unit	Color	HKD
#DPS6076-PN	1.5cm	11.6cm	粉紅色	\$16
#DPS6076-GN	1.5cm	11.6cm	綠色	\$16



KOKUYO PORTABLE SCISSORS PEN 國譽便攜式筆型迷你安全手工剪(#KPSP)

KOKUYO

編號#	寬W	長L	顏色	價格
Reference#	單位轉換	Convert Unit	Color	HKD
#KPSP-WH	1cm	11.5cm	白色	\$42
#KPSP-BK	1cm	11.5cm	黑色	\$42
#KPSP-LB	1cm	11.5cm	淺藍色	\$42
#KPSP-PN	1cm	11.5cm	粉紅色	\$42



DELI CRAFT CUTTER 得力美工刀(#CCT)

deli

編號#	寬W	長L	顏色	價格
Reference#	單位轉換	Convert Unit	Color	HKD
#CCT15D	2cm	15cm	銀色	\$18



3M TITANIUM COATED CUTTER 思高™ 鈦合金界刀(#3M-TI)

3M Scotch

編號#	寬W	長L	顏色	價格
Reference#	單位轉換	Convert Unit	Color	HKD
#3M-TI-CHS	0.9cm	8cm	黑白色	\$35
#3M-TI-CHL	1.8cm	10cm	黑白色	\$48

- 高硬度鈦合金塗層·超強切割·2倍*耐用。
- 自動鎖定刀片功能。
- 橡膠防滑3D形手柄·易於緊握。



3M UTILITY CUTTER 思高™ 重型自動鎖界刀(#3M-45L-RD)

3M Scotch

編號#	寬W	長L	顏色	價格
Reference#	單位轉換	Convert Unit	Color	HKD
#3M-45L-RD	1.8cm	10cm	紅色	\$46

- 高級炭鋼刀片。
 - 自動鎖定刀片功能。
 - 橡膠防滑舒適手柄·易於緊握。
- 刀片尺寸: 18mm厚, 110mm長



NT CUTTER - ALL STEEL KNIFE NT日本全鋼界刀(#NT-A300GRP)

NT Cutter
EVER NEW & EVER SHARP

編號#	寬W	長L	顏色	價格
Reference#	單位轉換	Convert Unit	Color	HKD
#NT-A300GRP	1.8cm	14.7cm	銀色	\$38

Blade Size (刀片尺寸): 9mm



MADE IN JAPAN



附送刀片×3

NT CUTTER- ALL STEEL KNIFE NT日本象牙色界刀(#NT-A300)

NT Cutter
EVER NEW & EVER SHARP

編號#	寬W	長L	顏色	價格
Reference#	單位轉換	Convert Unit	Color	HKD
#NT-A300	1.8cm	14.5cm	象牙色	\$27

Blade Size (刀片尺寸): 9mm



MADE IN JAPAN

NT PRECISION KNIFE D400 NT日本精鋼D400美工刀(附送刀片)(#NT)



編號#	寬W	長L	顏色	價格
Reference#	單位轉換	Convert Unit	Color	HKD
#NT-D400	9cm	13cm	黑色	\$36

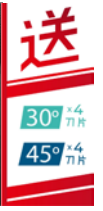
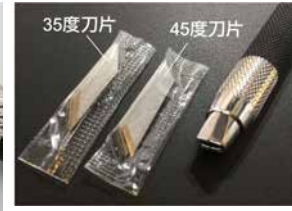
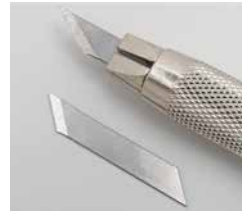

DELI SK5 CUTTER BLADE 得力SK5刀片(#DSK5)



編號#	寬W	長L	顏色	價格
Reference#	單位轉換	Convert Unit	Color	HKD
#DSK5-2012	9mm	80mm	銀色	\$12(10片/盒)
#DSK5-2011	18mm	100mm	銀色	\$16(10片/盒)

NT CUTTER SPARE BLADE NT日本界刀片(#NT-BA-100)



MADE IN JAPAN

編號#	寬W	長L	顏色	價格
Reference#	單位轉換	Convert Unit	Color	HKD
#NT-BA-100-5X	80mm	9mm	銀色	\$8(5片/包)
#NT-BA-100-50X	80mm	9mm	銀色	\$72(1盒有10包)

OLAF MULTI-PURPOSE SAFETY OPENING KNIFE OLAF多用途安全開封刀(#OLFA-SK15)



MADE IN JAPAN

編號#	寬W	長L	顏色	價格
Reference#	單位轉換	Convert Unit	Color	HKD
#OLFA-SK15	3.6cm	13.5cm	黃色	\$32



刀片不外露安全不傷手



切斷一般PP帶



輕鬆應對纏繞膜



安全開箱神器

適用: 打包帶 | 膠帶 | 氣泡紙 | 網膜 | 扎帶等

PLUS ORANTE FLUORINE COATED SAFETY LETTER OPENER 抗鏽氟塗層鋼刀安全開信刀(#CU300)



編號#	寬W	長L	顏色	價格
Reference#	單位轉換	Convert Unit	Color	HKD
#CU300	2.9cm	14.2cm	薄荷綠色	\$38

OLAF SAFTY BLADE DISPOSAL CASE OLAF刀片折斷收置盒(#OLFA)

OLFA



MADE IN JAPAN

#OLFA-133K

編號#	單位轉換 Convert Unit	顏色	價格
Reference#		Color	HKD
#OLFA-133K	5.6cm(直徑) X 5.9cm(高)	黑色	\$32
#OLFA-DC2	10cm(W) X 10cm(D) X 5cm(H)	黃色	\$90



#OLFA-DC2

DELI CUTTING MAT 得力切割墊板(界刀板)(#DCTM)

deli



編號#	寬W	長L	顏色	價格
Reference#	單位轉換 Convert Unit		Color	HKD
#DCTM-A4	30.5cm	25.5cm	綠色	\$30
#DCTM-A3	45.5cm	30.5cm	綠色	\$45
#DCTM-A2	60.5cm	45.5cm	綠色	\$78



厚度: 3mm

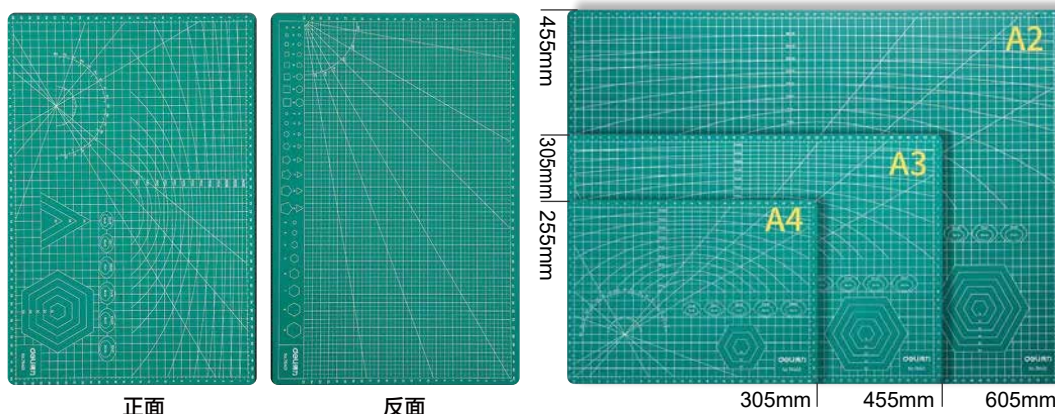

正面

反面

305mm

455mm

605mm

DELI DOUBLE HOLE PUNCHER 得力雙孔打孔機(#DL0104)

deli



編號#	寬W	長L	高H	入紙深度	孔徑	打孔頁數	重量	顏色	價格
Reference#	單位轉換 Convert Unit			Insertion Depth	Hole Size	Sheet Capacity	Weight	Color	HKD
#DL0104	11.5cm	13cm	11cm	12mm	6mm	35頁	610g	白色	\$38

TILTWATCH TILT-DETECTION COLOR-CHANGING INDICATOR TILTWATCH 傾斜偵測變色指示器(#TW)



編號#	寬W	長L	厚度	顏色	價格
Reference#	單位轉換 Convert Unit		Thickness	Color	HKD
#TW-XTR80	7.4cm	5.9cm	0.5cm	黃色	\$22

●TiltWatch XTR 是一款能夠偵測貨物在運輸或存放時，是否曾經受過傾倒、傾斜或翻覆的物流監控指示器標籤，用於監視必須保持豎直狀態的貨物，當所保護的儀器從直立角度傾斜超過80度時，用於顯示的圓形小窗口由銀(綠)色轉為紅色，對傾斜事故做出記錄和顯示。

PRINTABLE STICKER LABEL 可打印標籤貼紙(#DPL)

每包50張

白色書面貼

白色光面貼

編號#	產品名稱	寬W	長L	數量	價格
Reference#	Description	單位轉換	Convert Unit	Quantity	HKD
#DPLA4-WM	○ 白色書面	21cm	29.7cm	50張	\$30/包
#DPLA4-WG	○ 白色光面	21cm	29.7cm	50張	\$30/包
#DPLA4-KF	● 牛皮啡面	21cm	29.7cm	50張	\$36/包



牛皮啡面貼

試印效果

以下是以普通 Laser 打印機測試

---如噴墨 Inkjet 打印機用戶建議選用亞面或牛皮啡面---



PRINTABLE STICKER LABEL 可打印標籤貼紙(#SLW) 白色書面

每包80張



編號#	寬W	長L	開數	貼紙數量	數量	價格
Reference#	單位轉換	Convert Unit	Format	Pcs of Stickers	Sheet	HKD
#SLW-54	105mm	99mm	(A4 1開 6)	480枚	80張	\$52/包
#SLW-63	70mm	59.4mm	(A4 1開15)	1200枚	80張	\$52/包
#SLW-64	105mm	37.2mm	(A4 1開16)	1280枚	80張	\$52/包
#SLW-65	105mm	33mm	(A4 1開18)	1440枚	80張	\$52/包
#SLW-66	70mm	49.5mm	(A4 1開18)	1440枚	80張	\$52/包
#SLW-67	70mm	37.1mm	(A4 1開24)	1920枚	80張	\$52/包
#SLW-69	105mm	29.7mm	(A4 1開20)	1600枚	80張	\$52/包
#SLW-70	48.5mm	25.4mm	(A4 1開44)	3250枚	80張	\$52/包

#SLW-54

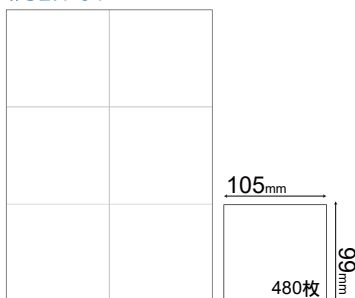

#SLW-63

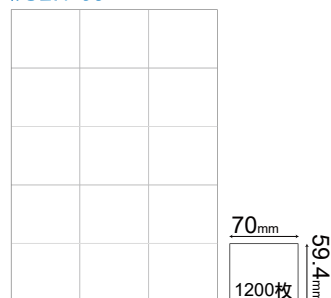

#SLW-64

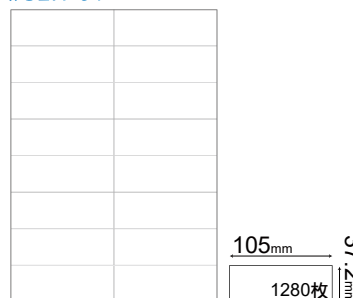

#SLW-65

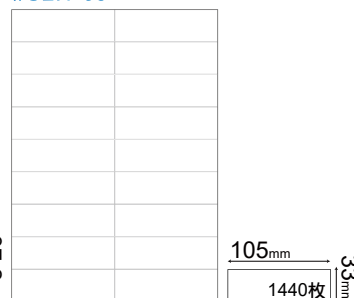

#SLW-66

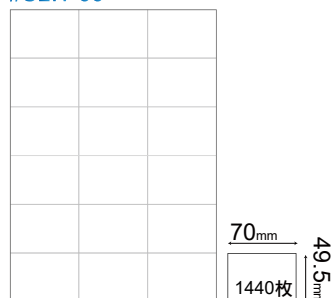

#SLW-67

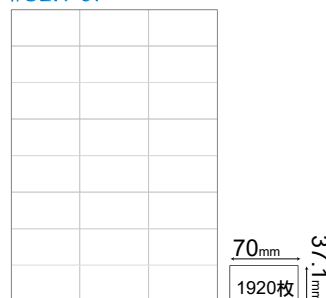

#SLW-69

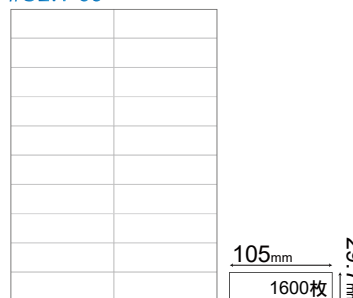

#SLW-70

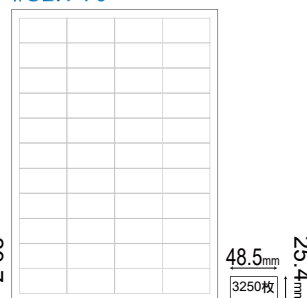

ROUND STICKER LABEL 圓形標籤貼紙(#CLS)(#WLS)

適用：分類標籤用



編號#	直徑	顏色	數量	圓形貼紙總數	價格
Reference#	Diameter	Color	Quantity	Round Label Stickers	HKD
#CLS32D	32mm	白色	14張	366個	\$15/包
#WLS32D	32mm	彩色	14張	366個	\$15/包



紙箱貼上標籤
好易就知道邊箱放邊樹



14款顏色 - 每款24張圓形直徑32mm貼紙

TRANSPARENT ROUND STICKERS 透明圓形膠貼(#TSC)



編號#	直徑	顏色	黏力	圓形貼紙總數	價格
Reference#	Diameter	Color	Adhesion	Round Label Stickers	HKD
#TSC-30	30mm	透明	加強	1000個	\$16.5/包
#TSC-35	35mm	透明	加強	1000個	\$21.5/包
#TSC-40	40mm	透明	加強	1000個	\$24/包
#TSC-30X	30mm	透明	超強*	1000個	\$24/包
#TSC-35X	35mm	透明	超強*	1000個	\$32.5/包
#TSC-40X	40mm	透明	超強*	1000個	\$38/包
#TSC-50X	50mm	透明	超強*	1000個	\$54/包

SECURITY SEAL WARRANTY VOID STICKER LABEL 安全防護封條標籤貼紙(#VOID)



編號#	寬W	長L	顏色	數量	價格
Reference#	單位轉換	Convert Unit	Color	Quantity	HKD
#VOID01	50mm	20mm	紅色	100個/包	\$40/包
#VOID02	80mm	30mm	紅色	60個/包	\$58/包
#VOID03	70mm	25mm	銀色	120個/包	\$62/包
#VOID04	60mm	15mm	黃色	50個/包	\$50/包

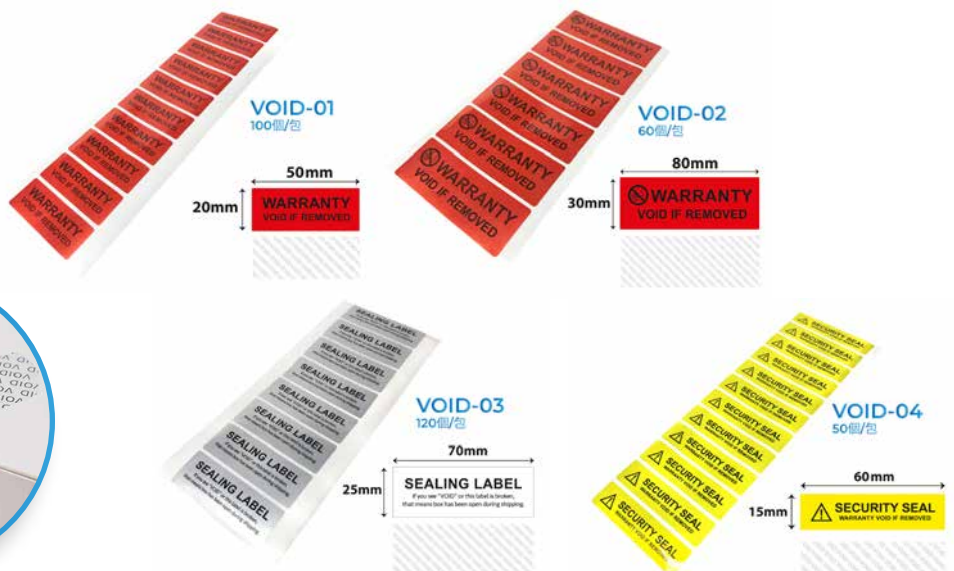

3M POST-IT 3M報事貼(#3M-PI)



編號#	寬W	長L	頁數	顏色	價格
Reference#	單位轉換	Convert Unit	Sheet	Color	HKD
#3M-PI-657-33	3"(76mm)	3"(76mm)	100頁	淡黃色	\$8
#3M-PI-657-34	4"(101mm)	3"(76mm)	100頁	淡黃色	\$13
#3M-PI-660	3.875"(98.4mm)	5.875"(149mm)	100頁	淡黃色	\$16
#3M-PI-654-5SSAN	3"(76mm)	3"(76mm)	450頁	5色	\$55
#3M-PI-654-5PK	3"(76mm)	3"(76mm)	500頁	5色	\$55
#3M-PI-654-5SST	3"(76mm)	3"(76mm)	450頁	5色	\$55
#3M-PI-654-6SSNRP	3"(76mm)	3"(76mm)	390頁	6色	\$54
#3M-PI-654-5UC	3"(76mm)	3"(76mm)	500頁	5色	\$55
#3M-PI-654-5SSUC	3"(76mm)	3"(76mm)	450頁	5色	\$55
#3M-PI4654-3SSAN	4"(101mm)	6"(152mm)	135頁	3色	\$35



DELI STICK-UP MEMO PAD 得力黏貼便簽本(#DSUMP)



編號#	寬W	長L	頁數	顏色	價格
Reference#	單位轉換	Convert Unit	Sheet	Color	HKD
#DSUMP-K	9cm	9cm	400頁	啡色	\$8
#DSUMP-W	9cm	9cm	400頁	白色	\$13



KOKUYO CAMPUS WORD CARDS 單詞卡(#TAN)



編號#	寬W	長L	頁數	顏色	價格
Reference#	單位轉換	Convert Unit	Sheet	Color	HKD
#TAN-100B	6.8cm	3cm	85頁	藍色	\$12
#TAN-100R	6.8cm	3cm	85頁	紅色	\$12
#TAN-100Y	6.8cm	3cm	85頁	黃色	\$12

DELI FLUORESCENT INDICATOR LABEL 得力螢光標籤貼(#DFIL)



編號#	寬W	長L	頁數	顏色	價格
Reference#	單位轉換	Convert Unit	Sheet	Color	HKD
#DFIL5S	4.4cm	1.2cm	100枚	5螢光色	\$15





ARTLINE 90 MARKER

雅麗牌箱頭筆(#EK90)(油性)

適用: 紙 | 塑膠 | 玻璃 | 金屬 | 木材

Artline®

編號#	筆咀	筆頭	顏色	價格
Reference#	Writing Width	Pen Point	Color	HKD
#EK90	2 – 5mm	方咀	● 黑色	\$9.5
#EK90	2 – 5mm	方咀	● 藍色	\$9.5
#EK90	2 – 5mm	方咀	● 紅色	\$9.5



7.5-12mm



ARTLINE 100 MARKER

雅麗牌箱頭筆(#EK100)(油性)

適用: 紙 | 塑膠 | 玻璃 | 金屬 | 木材

Artline®

編號#	筆咀	筆頭	顏色	價格
Reference#	Writing Width	Pen Point	Color	HKD
#EK100	7.5 – 12mm	方咀	● 黑色	\$9.5
#EK100	7.5 – 12mm	方咀	● 藍色	\$9.5
#EK100	7.5 – 12mm	方咀	● 紅色	\$9.5

粗頭: 6MM
幼頭: 1.5MM



DELI PERMANENT MARKER

得力雙頭記號筆(#DPMS555)

deli

編號#	筆咀	筆頭	顏色	價格
Reference#	Writing Width	Pen Point	Color	HKD
#DPMS555-Black	1.5 – 6mm	幼筆頭(圓咀)/粗筆頭(方咀)	● 黑色	\$6.5
#DPMS555-Blue	1.5 – 6mm	幼筆頭(圓咀)/粗筆頭(方咀)	● 藍色	\$6.5
#DPMS555-Red	1.5 – 6mm	幼筆頭(圓咀)/粗筆頭(方咀)	● 紅色	\$6.5



PILOT WYTEBORD MARKER WHITEBOARD PEN

百樂牌WYTEBORD白板筆(#PL-WBMAR)

PILOT

編號#	筆咀	筆頭	顏色	價格
Reference#	Writing Width	Pen Point	Color	HKD
#PL-WBMAR-M-B	1.8 – 2.2mm	圓咀	● 黑色	\$11.5
#PL-WBMAR-M-R	1.8 – 2.2mm	圓咀	● 紅色	\$11.5
#PL-WBMAR-M-L	1.8 – 2.2mm	圓咀	● 藍色	\$11.5
#PL-WBMAR-M-G	1.8 – 2.2mm	圓咀	● 綠色	\$11.5
#PL-WBMAR-M-O	1.8 – 2.2mm	圓咀	● 橙色	\$11.5
#PL-WBMAR-M-BN	1.8 – 2.2mm	圓咀	● 啡色	\$11.5



UNI PX-20 PAINT MARKER

三菱PX20油光漆筆(#PX-20)

uni

編號#	筆咀	筆頭	顏色	價格
Reference#	Writing Width	Pen Point	Color	HKD
#PX-20-SV	2.2 – 2.8mm	圓咀	● 銀色	\$16
#PX-20-GD	2.2 – 2.8mm	圓咀	● 金色	\$16
#PX-20-PN	2.2 – 2.8mm	圓咀	● 粉紅	\$16



UNI NANO DIA BLENDED HI-QUALITY LEADS

日本UNI三菱納米鉛芯(#UNI-202ND)

uni

編號#	筆長	筆芯直徑	數量	型號	筆芯顏色	價格
Reference#	Pencil Length	Lead Diameter	Pcs	Model	Lead Color	HKD
#UNI-202ND-05HB	60mm	0.5mm	40	HB	標準	\$15/盒
#UNI-202ND-052B	60mm	0.5mm	40	2B	深黑	\$15/盒

MADE IN JAPAN

擦得甩



0.5mm 0.7mm

PILOT FRIXION BALL CLICKER 百樂牌擦得甩啫喱筆-擦擦隱形筆(#PL-LFBK)



編號#	筆咀	顏色	價格
Reference#	Writing Width	Color	HKD
#PL-LFBK-23EF-B	0.5mm	● 黑色	\$19
#PL-LFBK-23EF-BB	0.5mm	● 黑藍色	\$19
#PL-LFBK-23EF-L	0.5mm	● 深藍色	\$19
#PL-LFBK-23EF-LB	0.5mm	● 淺藍色	\$19
#PL-LFBK-23EF-G	0.5mm	● 深綠色	\$19
#PL-LFBK-23EF-LG	0.5mm	● 淺綠色	\$19
#PL-LFBK-23EF-R	0.5mm	● 紅色	\$19
#PL-LFBK-23EF-P	0.5mm	● 粉紅色	\$19
#PL-LFBK-23F-B	0.7mm	● 黑色	\$19
#PL-LFBK-23F-BB	0.7mm	● 黑藍色	\$19
#PL-LFBK-23F-L	0.7mm	● 深藍色	\$19
#PL-LFBK-23F-LB	0.7mm	● 淺藍色	\$19
#PL-LFBK-23F-G	0.7mm	● 深綠色	\$19
#PL-LFBK-23F-LG	0.7mm	● 淺綠色	\$19
#PL-LFBK-23F-R	0.7mm	● 紅色	\$19
#PL-LFBK-23F-P	0.7mm	● 粉紅色	\$19



PILOT REFILL FOR FRIXION BALL 百樂牌擦得甩啫喱筆替芯(#PL-LFBK)

編號#	筆咀	顏色	價格
Reference#	Writing Width	Color	HKD
#PL-LFBK-23F	0.5mm	● 深藍色	\$38
#PL-LFBK-23F	0.7mm	● 深藍色	\$38

MADE IN JAPAN

擦得甩
3色筆



0.5mm

PILOT FRIXION BALL 3 CLICKER 百樂牌擦得甩啫喱筆-3色(#PL-KFBS60EF)



編號#	筆身顏色	筆咀	筆芯顏色	價格
Reference#	Pen Body Color	Writing Width	Refill Color	HKD
#PL-KFBS60EF-B	● 黑色	0.5mm	●●● 黑/藍/紅(3合1)	\$54
#PL-KFBS60EF-DS	● 灰色	0.5mm	●●● 黑/藍/紅(3合1)	\$54
#PL-KFBS60EF-L	● 藍色	0.5mm	●●● 黑/藍/紅(3合1)	\$54
#PL-KFBS60EF-PW	● 粉紅	0.5mm	●●● 黑/藍/紅(3合1)	\$54
#PL-KFBS60EF-R	● 紅色	0.5mm	●●● 黑/藍/紅(3合1)	\$54
#PL-KFBS60EF-PW	○ 白色	0.5mm	●●● 黑/藍/紅(3合1)	\$54

ZEBRA SARASA CLIP GEL RETRACTABLE PEN JJ15 斑馬牌SARASA サラサ啫喱筆(#ZE-JJ15)



SARASA CLIP
氣持ちまで、描ける。

MADE IN JAPAN



0.5mm

編號#	筆咀	顏色	價格
Reference#	Writing Width	Color	HKD
#ZE-JJ15-GR 0.5	0.5mm	● 灰色(Gray)	\$6.5
#ZE-JJ15-COBL 0.5	0.5mm	● 珊瑚藍(Coral Blue)	\$6.5
#ZE-JJ15-BG 0.5	0.5mm	● 藍綠色(Blue Green)	\$6.5
#ZE-JJ15-E 0.5	0.5mm	● 茶啡色(Brown Tea)	\$6.5
#ZE-JJ15-BK 0.5	0.5mm	● 黑色(Black)	\$6.5
#ZE-JJ15-PU 0.5	0.5mm	● 紫色(Purple)	\$6.5
#ZE-JJ15-G 0.5	0.5mm	● 綠色(Green)	\$6.5
#ZE-JJ15-FB 0.5	0.5mm	● 藍黑色(Blue Black)	\$6.5
#ZE-JJ15-LP 0.5	0.5mm	● 淺粉紅色(Light Pink)	\$6.5
#ZE-JJ15-VIR 0.5	0.5mm	● 翠綠色(Vird)	\$6.5
#ZE-JJ15-LB 0.5	0.5mm	● 淺藍色(Light Blue)	\$6.5
#ZE-JJ15-Y 0.5	0.5mm	● 黃色(Yellow)	\$6.5
#ZE-JJ15-LG 0.5	0.5mm	● 淺綠色(Light Green)	\$6.5
#ZE-JJ15-P 0.5	0.5mm	● 粉紅色(Pink)	\$6.5
#ZE-JJ15-OR 0.5	0.5mm	● 橙色(Orange)	\$6.5
#ZE-JJ15-ROR 0.5	0.5mm	● 橘子色(Mandarin Orange)	\$6.5
#ZE-JJ15-R 0.5	0.5mm	● 紅色(Red)	\$6.5
#ZE-JJ15-PB 0.5	0.5mm	● 淡藍色(Light Blue)	\$6.5

MADE IN JAPAN



0.7mm

PILOT SUPER GRIP F BALL POINT PEN 百樂牌SUPER GRIP F按掣原子筆(#PL-BPGP-10R-F)



編號#	筆咀	顏色	價格
Reference#	Writing Width	Color	HKD
#PL-BPGP-10R-F-B	0.7mm	● 黑色	\$9/支
#PL-BPGP-10R-F-L	0.7mm	● 藍色	\$9/支
#PL-BPGP-10R-F-R	0.7mm	● 紅色	\$9/支
#PL-BPGP-10R-F-B12	0.7mm	● 黑色	\$96/(12支裝)
#PL-BPGP-10R-F-L12	0.7mm	● 藍色	\$96/(12支裝)
#PL-BPGP-10R-F-R12	0.7mm	● 紅色	\$96/(12支裝)



MADE IN JAPAN



0.5mm

PILOT G-2 BALL POINT PEN 百樂牌G-2按掣原子筆(#PL-BL-G2-5)



編號#	筆咀	顏色	價格
Reference#	Writing Width	Color	HKD
#PL-BL-G2-5-B	0.5mm	● 黑色	\$10.5/支
#PL-BL-G2-5-L	0.5mm	● 藍色	\$10.5/支
#PL-BL-G2-5-R	0.5mm	● 紅色	\$10.5/支
#PL-BL-G2-5-B12	0.5mm	● 黑色	\$112/(12支裝)
#PL-BL-G2-5-L12	0.5mm	● 藍色	\$112/(12支裝)
#PL-BL-G2-5-R12	0.5mm	● 紅色	\$112/(12支裝)



MADE IN JAPAN



UMN152



0.5mm

MITSUBISHI UNI SIGNO MICRO 三菱SIGNO MICRO按掣走珠筆(#UMN-152)



編號#	筆咀	顏色	價格
Reference#	Writing Width	Color	HKD
#UMN-152B	0.5mm	● 黑色	\$12/支
#UMN-152L	0.5mm	● 藍色	\$12/支
#UMN-152R	0.5mm	● 紅色	\$12/支
#UMN-152B12	0.5mm	● 黑色	\$136/(12支裝)
#UMN-152L12	0.5mm	● 藍色	\$136/(12支裝)
#UMN-152R12	0.5mm	● 紅色	\$136/(12支裝)



MADE IN JAPAN

ZEBRA



0.5mm

ZEBRA JANMEE KNOCK BALL PEN 斑馬牌真美筆-按掣原子筆(#ZE-KRB-100)

ZEBRA

編號#	筆咀	顏色	價格
Reference#	Writing Width	Color	HKD
#ZE-KRB-100-BK	0.5mm	● 黑色	\$6.5/支
#ZE-KRB-100-BL	0.5mm	● 藍色	\$6.5/支
#ZE-KRB-100-R	0.5mm	● 紅色	\$6.5/支
#ZE-KRB-100-BK10	0.5mm	● 黑色	\$58/(10支裝)
#ZE-KRB-100-BL10	0.5mm	● 藍色	\$58/(10支裝)
#ZE-KRB-100-R10	0.5mm	● 紅色	\$58/(10支裝)



MADE IN JAPAN

uni
MITSUBISHI PENCIL

0.5mm

0.38mm

RT micro
UMN105
0.5mmRT ultra-fine
UMN138
0.38mm

MITSUBISHI UNI SIGNO RT 三菱SIGNO RT按掣走珠筆(#UMN)

signo uni
MITSUBISHI PENCIL

編號#	筆咀	顏色	價格
Reference#	Writing Width	Color	HKD
#UMN-105B	0.5mm	● 黑色	\$9.5/支
#UMN-105L	0.5mm	● 藍色	\$9.5/支
#UMN-105R	0.5mm	● 紅色	\$9.5/支
#UMN-138B	0.38mm	● 黑色	\$9.5/支
#UMN-138L	0.38mm	● 藍色	\$9.5/支
#UMN-138R	0.38mm	● 紅色	\$9.5/支
#UMN-105B12	0.5mm	● 黑色	\$100/(12支裝)
#UMN-105L12	0.5mm	● 藍色	\$100/(12支裝)
#UMN-105R12	0.5mm	● 紅色	\$100/(12支裝)
#UMN-138B12	0.38mm	● 黑色	\$100/(12支裝)
#UMN-138L12	0.38mm	● 藍色	\$100/(12支裝)
#UMN-138R12	0.38mm	● 紅色	\$100/(12支裝)



MADE IN JAPAN

uni
MITSUBISHI PENCIL

0.2mm

UNI PIN FINE LINE PIGMENT INK 三菱耐水性代針筆(#UNI-PIN)

uni
MITSUBISHI PENCIL

編號#	筆咀	顏色	價格
Reference#	Writing Width	Color	HKD
#UNI-PIN-02-200	0.2mm	● 黑色	\$12/支



MADE IN JAPAN



0.5mm

NENDO X ZEBRA BLEN STEEL BALL PEN 斑馬牌BLEN順滑鋼珠筆 BA88(#ZE-NC)

blen
ZEBRA

編號#	筆咀	顏色	價格
Reference#	Writing Width	Color	HKD
#ZE-NC-05BB	0.5mm	● 黑身黑芯	\$12.5
#ZE-NC-05GB	0.5mm	● 灰身黑芯	\$12.5
#ZE-NC-05WB	0.5mm	● 白身黑芯	\$12.5
#ZE-NC-05WR	0.5mm	● 白身紅芯	\$12.5
#ZE-NC-05WL	0.5mm	● 白身藍芯	\$12.5
#ZE-NC-07BB	0.7mm	● 黑身黑芯	\$12.5
#ZE-NC-07GB	0.7mm	● 灰身黑芯	\$12.5
#ZE-NC-07WB	0.7mm	● 白身黑芯	\$12.5
#ZE-NC-07WR	0.7mm	● 白身紅芯	\$12.5
#ZE-NC-07WL	0.7mm	● 白身藍芯	\$12.5

MADE IN JAPAN

JUSTFIT
MojiniLine
Highlighter (Chisel-based Design)

ZEBRA MOJINILINE HIGHLIGHTER

日本斑馬牌MOJINILINE唔拖花螢光筆(#ZE-WKS22)

ZEBRA

編號#	筆咀	顏色	價格
Reference#	Writing Width	Color	HKD
#ZE-WKS22-G	3.5mm-4mm	綠色	\$8.5/支
#ZE-WKS22-L	3.5mm-4mm	藍色	\$8.5/支
#ZE-WKS22-Y	3.5mm-4mm	黃色	\$8.5/支
#ZE-WKS22-OR	3.5mm-4mm	橙色	\$8.5/支
#ZE-WKS22-P	3.5mm-4mm	粉紅	\$8.5/支
#ZE-WKS22-3C	3.5mm-4mm	粉紅/黃/綠	\$23/(3支裝)
#ZE-WKS22-5C	3.5mm-4mm	橙/粉紅/黃/綠/藍	\$36/(5支裝)

即使塗在水性啞喱油墨上，油墨亦不輕易化開，筆咀柔軟可靈活彎曲或彎曲的紙張上亦可輕易使用。



雙頭

MITSUBISHI PROPUS HIGHLIGHTER UNI

雙頭水性彩色螢光筆(#UNI-PUS101T)

uni
MITSUBISHI PENCIL

編號#	筆咀	顏色	價格
Reference#	Writing Width	Color	HKD
#UNI-PUS101T-PK	0.6mm-4mm	粉紅	\$10/支
#UNI-PUS101T-GN	0.6mm-4mm	綠色	\$10/支
#UNI-PUS101T-BL	0.6mm-4mm	藍色	\$10/支
#UNI-PUS101T-YW	0.6mm-4mm	黃色	\$10/支
#UNI-PUS101T-RD	0.6mm-4mm	紅色	\$10/支



柔彩淡色系

DELI FLUORESCENT MARKERS SET

得力螢光標記筆套裝(#DFM6S)

deli

編號#	筆咀	顏色	價格
Reference#	Writing Width	Color	HKD
#DFM6S	0.5mm-4mm	紅/橙/黃/綠/藍/紫	\$23/(6支裝)



雙頭

ZEBRA OPTEX CARE HIGHLIGHTER

斑馬牌OPTEX CARE螢光筆(#ZE-WKCR1)

ZEBRA

編號#	筆咀	顏色	價格
Reference#	Writing Width	Color	HKD
#ZE-WKCR1-5C	0.8mm-4mm	橙/粉紅/黃/綠/藍	\$29/(5色裝)
#ZE-WKCR1-7C	0.8mm-4mm	紅/橙/粉紅/黃/綠/藍/紫	\$40/(7色裝)

50頁
標示貼
旗仔尺寸:
9.4mmX 43.2mm(50頁)

2合1

(螢光筆+標示貼)

3M POST-IT HIGHLIGHTER FLAGS

3M POST-IT螢光筆旗仔(#3M-689-HL-ES)

3M Post-it

編號#	寬W	長L	頁數	顏色	價格
Reference#	單位轉換	Convert Unit	Sheet	Color	HKD
#3M-689-HL-ES	9.4mm	43.2mm	50枚	黃色	\$12

ZEBRA MCKEE MO150 MARKER

斑馬牌大嘜奇油性筆套裝(12支裝)(#ZE-MO) ZEBRA



線の太さ
細:1.5~2.0mm
太:6.0mm



編號#	筆咀	筆頭	顏色	價格
Reference#	Writing Width	Pen Point	Color	HKD
#ZE-MO150-12C	1.5mm – 6mm	幼筆頭(圓咀)/粗筆頭(方咀)	12色	\$93

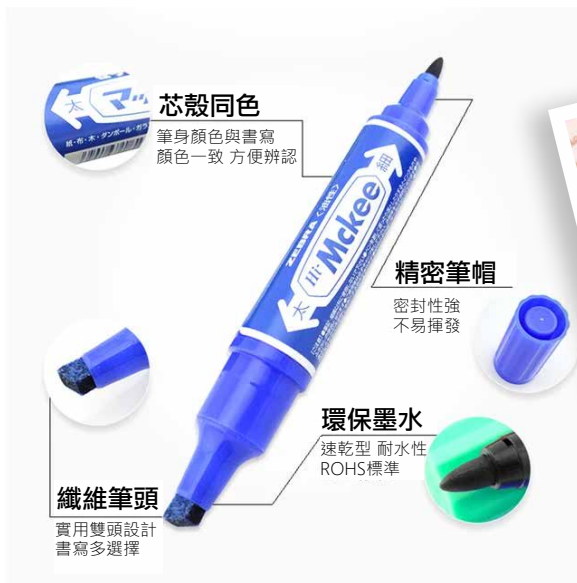

ZEBRA MCKEE MARKER

斑馬牌小嘜奇油性筆套裝(幼咀12支裝)(#ZE-MO) ZEBRA



編號#	筆咀	筆頭	顏色	價格
Reference#	Writing Width	Pen Point	Color	HKD
#ZE-MO120-12C	0.5 – 1.3mm	細(1.3mm)-極細(0.5mm)筆頭	12色	\$86



HB

STAEDTLER YELLOW PENCIL

施德樓黃色木杆鉛筆(12支裝)(#STA-134HB)



編號#	筆長	筆芯直徑	型號	顏色	筆芯顏色	價格
Reference#	Pencil Length	Lead Diameter	Model	Color	Lead Color	HKD
#STA-134HB	190mm	2mm	134 HB	黃色	黑色	\$20/盒



HB

CHUNG HWA 6151 PENCIL

中華牌6151鉛筆(12支裝)(#CH6151-HB)

中華牌

編號#	筆長	筆芯直徑	型號	顏色	筆芯顏色	價格
Reference#	Pencil Length	Lead Diameter	Model	Color	Lead Color	HKD
#CH6151-HB	190mm	2mm	6151	紅黑色	黑色	\$15/盒



DELI WATER-SOLUBLE COLOR PENCIL

得力水溶性木顏色筆(#DWSCP) 鐵盒裝

deli

編號#	筆長	筆直徑	顏色	價格
Reference#	Pencil Length	Diameter	Color	HKD
#DWSCP24	143mm	8mm	24色	\$62/盒
#DWSCP36	143mm	8mm	36色	\$80/盒
#DWSCP48	143mm	8mm	48色	\$102/盒
#DWSCP72	143mm	8mm	72色	\$155/盒



24色



36色



48色



72色

水溶性木顏色筆

使用 方法



Step1
首先用耐水性的墨水或鉛筆來起草圖。



Step2
然後使用水溶性木顏色將畫上色。



Step3
用沾了水的畫筆輕輕的掃上去，像在畫水彩畫一樣進行修飾。



Step4
等水乾了，再繼續使用水溶性木顏色進行更加細緻的描繪。





TOMBOW DOUBLE HOLE PENCIL SHARPENER

蜻蜓牌雙孔鉛筆刨(#TBSM-200) 刀片長度為2.5cm  Tombow

編號#	寬W	長L	高H	重量	顏色	價格
Reference#	單位轉換 Convert Unit			Weight	Color	HKD
#TBSM-200-Y	3.1cm	4.4cm	2.2cm	13g	黃色	\$15
#TBSM-200-G	3.1cm	4.4cm	2.2cm	13g	綠色	\$15
#TBSM-200-B	3.1cm	4.4cm	2.2cm	13g	藍色	\$15
#TBSM-200-R	3.1cm	4.4cm	2.2cm	13g	紅色	\$15
#TBSM-200-TB	3.1cm	4.4cm <td 2.2cm	13g	透明藍色	\$15	
#TBSM-200-TR	3.1cm	4.4cm	2.2cm	13g	透明紅色	\$15
#TBSM-200-P	3.1cm	4.4cm	2.2cm	13g	紫色	\$15
#TBSM-200-LG	3.1cm	4.4cm	2.2cm	13g	青色	\$15



適用於8mm直徑鉛筆

FABER-CASTELL PENCIL SHARPENER

德國輝柏嘉1827鉛筆刨(#FCPS-1827) 

編號#	寬W	長L	高H	重量	顏色	價格
Reference#	單位轉換 Convert Unit			Weight	Color	HKD
#FCPS-1827-OJ	2cm	5cm	2.3cm	30g	橙色	\$9
#FCPS-1827-GN	2cm	5cm	2.3cm	30g	綠色	\$9
#FCPS-1827-P	2cm	5cm	2.3cm	30g	粉紅色	\$9
#FCPS-1827-B	2cm	5cm	2.3cm	30g	藍色	\$9



DELI KAKAO FRIENDS ELECTRIC PENCIL SHARPENER

得力KAKAO FRIENDS電動鉛筆刨(#DELI68658) 

編號#	寬W	長L	高H	重量	顏色	價格
Reference#	單位轉換 Convert Unit			Weight	Color	HKD
#DELI68658R	7.5cm	6.9cm	9.2cm	300g	粉紅色	\$72
#DELI68658B	7.5cm	6.9cm	9.2cm	300g	藍色	\$72

電動可調3檔粗幼度

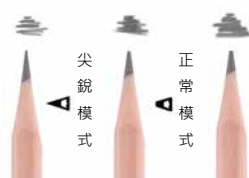

*另贈送替換刀片1套



*使用2 x AA電池



隨機已配備世界通用火牛(110V - 240V)

EAGLE ELECTRIC PENCIL SHARPENER

EAGLE電動鉛筆刨(#EG-5013B) 

編號#	寬W	長L	高H	重量	顏色	價格
Reference#	單位轉換 Convert Unit			Weight	Color	HKD
#EG-5013B	7.5cm	11cm	14cm	132g	紫色	\$135



UNI CLASSICAL ELECTRIC PENCIL SHARPENER

三菱懷舊電動鉛筆刨(#UNI-ES10) 

MADE IN JAPAN

uni MITSUBISHI PENCIL

編號#	寬W	長L	高H	顏色	價格
Reference#	單位轉換 Convert Unit			Color	HKD
#UNI-ES10-R	10cm	20cm	14cm	紅色	\$490
#UNI-ES10-B	10cm	20cm	14cm	藍色	\$490

三菱 ES-10 電動鉛筆刨
扭力特強·全自動式的電動鉛筆刨。
有超負荷保險裝置·適合辦公室、
學校大量使用。耐用·電壓為220V。

MADE IN JAPAN

MAX-HD-10D STAPLER**美克司標準型輕巧釘書機(連起釘器)(#MAX-HD-10D)**

編號#	寬W	長L	高H	書釘型號	釘裝頁數	重量	顏色	價格
Reference#	單位轉換	Convert Unit		Model	Sheet Capacity	Weight	Color	HKD
#MAX-HD-10D-Yellow	2.3cm	10.3cm	5cm	No.10	2-20頁	94g	● 黃色	\$32
#MAX-HD-10D-Red	2.3cm	10.3cm	5cm	No.10	2-20頁	94g	● 紅色	\$32
#MAX-HD-10D-Gray	2.3cm	10.3cm	5cm	No.10	2-20頁	94g	● 灰色	\$32
#MAX-HD-10D-Blue	2.3cm	10.3cm	5cm	No.10	2-20頁	94g	● 藍色	\$32
#MAX-HD-10D-Black	2.3cm	10.3cm	5cm	No.10	2-20頁	94g	● 黑色	\$32

**MAX-10-1M 10****美克司10號釘書針(#MAX-10-1M)****MAX**

編號#	書釘型號	書釘頂寬	書釘腳長	數量	價格
Reference#	Model	Crown Width	Leg Length	Quantity	HKD
#MAX-10-1M (單盒)	No.10	8.4mm	5mm	1000枚	\$3/盒
#MAX-10-1M (20盒裝)	No.10	8.4mm	5mm	20000枚	\$48/20盒裝

PLUS NO.10 STAPLE**普樂士10號釘書針(#SS-010)****PLUS**
JAPAN

編號#	書釘型號	書釘頂寬	書釘腳長	數量	價格
Reference#	Model	Crown Width	Leg Length	Quantity	HKD
#SS-010	No.10	8.4mm	5mm	1000枚	\$3/盒

MAX-HP-88 STAPLING PLIER**美克司金屬鉗型釘書機(#MAX-HP-88)****MAX**

編號#	寬W	長L	高H	書釘型號	入紙口深度	裝載能力	釘裝頁數	重量	顏色	價格
Reference#	單位轉換	Convert Unit		Model	Insertion Depth	Loading Capacity	Sheet Capacity	Weight	Color	HKD
#MAX-HP-88	2.5cm	18.5cm	9cm	2115	6.4cm	210枚針	30頁	356g	● 銀色	\$258

MADE IN JAPAN



先拉出尾部針器

把書釘裝入後，
再把推針器放回**MAX 2115 1/4 B8 STAPLE****美克司拱形釘書釘(#MAX-2115)****MAX**

編號#	書釘型號	書釘頂寬	書釘腳長	數量	價格
Reference#	Model	Crown Width	Leg Length	Quantity	HKD
#MAX-2115	2115 1/4	10.5mm	6.3mm	5000枚	\$20/盒



KOKUYO TRIANGLE MULTI-ANGLE ERASER

角角樂三角形多角度橡皮擦 (#WSG-ERF2) **KOKUYO**

編號#	寬W	長L	高H	重量	顏色	價格
Reference#	單位轉換 Convert Unit		Weight	Color	HKD	
#WSG-ERF2	50mm	50mm	68mm	17g	3色	\$12

TOMBOW MONO PLASTIC ERASER

蜻蜓牌 MONO 塑料橡皮擦 (#MONO-PE) **Tombow**

MADE IN JAPAN



編號#	寬W	長L	高H	重量	顏色	價格
Reference#	單位轉換 Convert Unit		Weight	Color	HKD	
#MONO-PE-01A	17mm	43mm	11mm	11g	白色	\$5
#MONO-PE-03A	20mm	55mm	11mm	17g	白色	\$7
#MONO-PE-ST	17mm	67mm	6mm	9g	白色	\$10

SEED RADAR PLASTIC ERASER

維達特塑料橡皮擦膠 (#SE-PES)

SEED

MADE IN JAPAN



編號#	寬W	長L	高H	重量	顏色	價格
Reference#	單位轉換 Convert Unit		Weight	Color	HKD	
#SE-PES-60	43mm	18mm	12mm	11.1g	白色	\$3.5
#SE-PES-80	55mm	21mm	12mm	16.6g	白色	\$5

PILOT FOAM ERASER

百樂牌擦子膠 (#PL-ER)

PILOT

MADE IN JAPAN



編號#	寬W	長L	高H	重量	顏色	價格
Reference#	單位轉換 Convert Unit		Weight	Color	HKD	
#PL-ER-F6	45mm	20mm	12mm	15g	白色	\$5.5
#PL-ER-F10	58mm	25mm	12mm	20g	白色	\$7.5

STAEDTLER SOFT DUST FREE ERASER

施德樓少碎擦膠 (#STA)

STAEDTLER



編號#	寬W	長L	高H	重量	顏色	價格
Reference#	單位轉換 Convert Unit		Weight	Color	HKD	
#STA526S20	65mm	23mm	13mm	20g	白色	\$8

MITSUBISHI SUPER ERASER PEN UNI

三菱紙捲橡皮擦筆 (#UNI-EK100)

uni
MITSUBISHI PENCIL

MADE IN JAPAN



編號#	寬W	長L	高H	橡皮芯	重量	顏色	價格
Reference#	單位轉換 Convert Unit		Rubber Core	Weight	Color	HKD	
#UNI-EK100	10mm	10mm	175mm	7.2mm	16g	綠色	\$16



拉起線頭
拉到所需的橡皮量位置



即撕即用



易擦除



方便攜帶



PLUS CORRECTION TAPE

日本PLUS普樂士改錯帶(#WH-635)

PLUS
JAPAN

編號#	寬W	長L	高H	帶寬	帶長	重量	顏色	價格
Reference#	單位轉換 Convert Unit			Band Width	Band Length	Weight	Color	HKD
#WH-635	113mm	19mm	26mm	5mm	6m	45g	黑色	\$15



TOMBOW CX CORRECTION TAPE

蜻蜓牌CX改錯帶(#MONO-CT)

Tombow

編號#	寬W	長L	高H	帶寬	帶長	重量	顏色	價格
Reference#	單位轉換 Convert Unit			Band Width	Band Length	Weight	Color	HKD
#MONO-CT-CX4	150mm	23mm	86mm	4.2mm	12m	36g	白色/綠	\$26
#MONO-CT-CX5	150mm	23mm	86mm	5mm	12m	36g	白色/紅	\$26
#MONO-CT-CX6	150mm	23mm	86mm	6mm	12m	36g	白色/藍	\$26



MADE IN JAPAN

PENTEL CORRECTION PEN PENTEL塗改液(#PTCP)

Pentel

編號#	寬W	長L	高H	重量	顏色	價格
Reference#	單位轉換 Convert Unit			Weight	Color	HKD
#ZL31-W	2.5cm	10.5cm	1.6cm	12ml	藍色	\$18



#NRB70S

#NRB01

NYLON ROPE BALL 尼龍繩球(#NRB)

編號#	產品名稱	重量	顏色	價格
Reference#	Description	Weight	Color	HKD
#NRB70S	細繩球	70g	白色	\$8
#NRB01	大繩球	300g	白色	\$18

COLORED FIBER HEMP ROPE 50m 彩色麻繩50米(#HEMP)



編號#	寬W	長L	顏色	價格
Reference#	單位轉換 Convert Unit		Color	HKD
#HEMP-ROPE-15C-50M-R	2mm	50m	● 紅色	\$9
#HEMP-ROPE-15C-50M-O	2mm	50m	● 橙色	\$9
#HEMP-ROPE-15C-50M-LY	2mm	50m	● 淡黃色	\$9
#HEMP-ROPE-15C-50M-G	2mm	50m	● 綠色	\$9
#HEMP-ROPE-15C-50M-LG	2mm	50m	● 淺綠色	\$9
#HEMP-ROPE-15C-50M-B	2mm	50m	● 藍色	\$9
#HEMP-ROPE-15C-50M-PP	2mm	50m	● 紫色	\$9
#HEMP-ROPE-15C-50M-LGB	2mm	50m	● 淺灰藍色	\$9
#HEMP-ROPE-15C-50M-DB	2mm	50m	● 深啡色	\$9
#HEMP-ROPE-15C-50M-BK	2mm	50m	● 黑色	\$9
#HEMP-ROPE-15C-50M-PK	2mm	50m	● 粉色	\$9
#HEMP-ROPE-15C-50M-K	2mm	50m	● 原色	\$9
#HEMP-ROPE-15C-50M-LB	2mm	50m	● 湖水藍色	\$9
#HEMP-ROPE-15C-50M-FC	2mm	50m	● 紫紅色	\$9



#FHR200

#FHR150

#FHR540

NATURAL FIBER HEMP ROPE 天然纖維麻繩(#FHR)

編號#	寬W	長L	顏色	價格
Reference#	單位轉換 Convert Unit		Color	HKD
#FHR150	2mm	90m	天然麻色	\$8
#FHR200	2mm	120m	天然麻色	\$15
#FHR540	3mm	540m	天然麻色	\$48



DELI NOTICE PINS (ROSE GOLD SERIES)

得力告示釘-玫瑰金系列(#DENP)

編號#	長	數量	顏色	價格
Reference#	Length	Piece	Color	HKD
#DENP-R78550	20mm	100枚	玫瑰金	\$22/盒



DELI ELLIOT FOLDER & PAPER CLIP (ROSE GOLD SERIES)

得力長尾夾及回形針-玫瑰金系列(#DEFC)

編號#	尺寸	數量	顏色	價格
Reference#	Size	Piece	Color	HKD
#DEFC-R78200-5	18mm X 36mm	25枚	玫瑰金	\$22/盒
#DEFC-R78510-3	8mm x 29cm	160枚	玫瑰金	\$22/盒



DELI DOCUMENT CLIP 4 IN 1 BOX SET

得力文書夾子4合1盒裝(#DDC41S)

編號#	數量	顏色	價格
Reference#	Piece	Color	HKD
#DDC41S-PN	回形針(30枚)/ 工字釘(20枚)/ 長尾夾-小(15枚)/ 長尾夾-大(7枚)	粉紅	\$20/盒
#DDC41S-GL	回形針(30枚)/ 工字釘(20枚)/ 長尾夾-小(15枚)/ 長尾夾-大(7枚)	湖水綠	\$20/盒
#DDC41S-RG	回形針(30枚)/ 工字釘(20枚)/ 長尾夾-小(15枚)/ 長尾夾-大(7枚)	玫瑰金	\$20/盒

共72枚



長尾夾-大

X 7枚



長尾夾-小

X 15枚

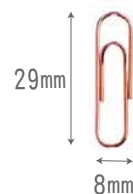

回形針

X 30枚



工字釘

X 20枚

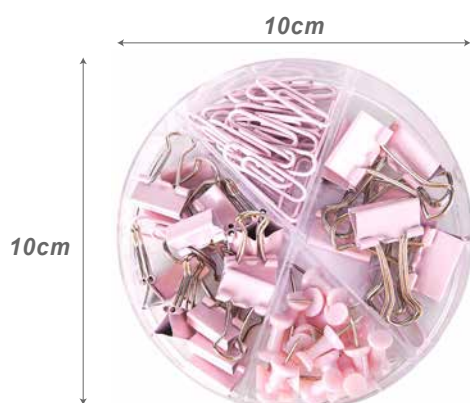

#DDC41S-PN



#DDC41S-GL



#DDC41S-RG



ROSE GOLD CLIPS DISPENSER BOX WITH 100 PAPER CLIPS

玫瑰金圓磁盒連100枚萬字夾(#NCDB776)

編號#	寬W	長L	高H	萬字夾長	數量	顏色	價格
Reference#	單位轉換	Convert Unit	Clip's Length	Piece	Color	HKD	
#NCDB776	7cm	7cm	6cm	2.8cm	100枚	玫瑰金	\$46/盒



SELF-LOCKING RETRACTING STEEL TAPE 自鎖回縮鋼捲尺(#SLRST)

deli

編號#	產品名稱	尺寸	顏色	價格
Reference#	Description	Measurement	Color	HKD
#SLRST-3M	3米鋼卷尺	3m	黑色	\$32
#SLRST-7.5M	7.5米鋼卷尺	7.5m	黑色	\$58



MADE IN JAPAN

MIDORI SLIDE RULER

日本MIDORI小巧測量游標卡尺(#MISR)

MIDORI

編號#	寬W	長L	材質	顏色	價格
Reference#	單位轉換	Convert Unit	Material	Color	HKD
#MISR-BK	4.2cm	16cm	塑膠	黑色	\$48
#MISR-TS	4.2cm	16cm	塑膠	透明	\$48

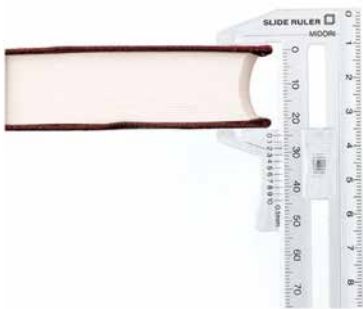

測量手作的各種零件最便利！
直立式拿持，有左圖及右圖兩種拿持方式。



壓克力材質，量測時不會傷害植物。小朋友們的自由研究中絕對好用小道具！

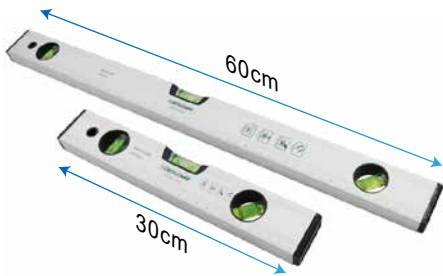

HIGH PRECISION MAGNETIC SPIRIT LEVEL 高精度帶磁水平尺(#MSPLV)

DEGUOMNI

編號#	長L	寬W	厚度	材質	重量	顏色	價格
Reference#	單位轉換	Convert Unit	Thickness	Material	Weight	Color	HKD
#MSPLV30	30cm	4.8cm	2cm	塑料+鋁合金	0.18kg	白色	\$28
#MSPLV60	60cm	4.8cm	2cm	塑料+鋁合金	0.29kg	白色	\$46

水平測量



45°測量



垂直測量

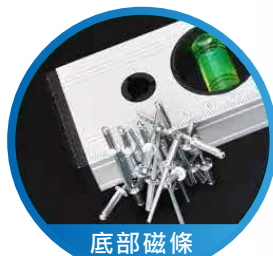

底部磁條

帶磁力
可吸附金屬表邊

90°水平儀
用於垂直角度測量

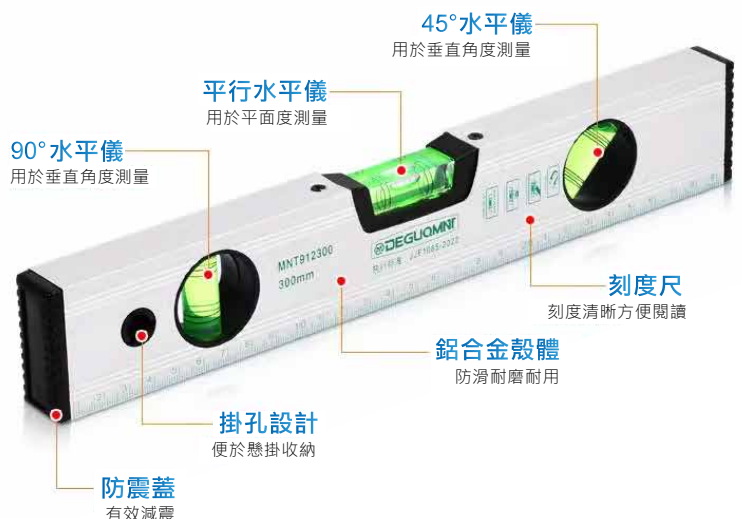

45°水平儀
用於垂直角度測量

平行水平儀
用於平面度測量

刻度尺
刻度清晰方便閱讀

鋁合金殼體
防滑耐磨耐用

掛孔設計
便於懸掛收納

防震蓋
有效減震



KOKUYO PASTEL COOKIE WAVE SCALE RULER 國譽PASTEL COOKIE系列透明尺(#WSG)

KOKUYO

編號#	尺寸	材質	顏色	價格
Reference#	Size	Material	Color	HKD
#WSG-CLC20	20cm	塑膠	透明底藍色花紋	\$15
#WSG-CLC15	15cm	塑膠	透明底粉紅花紋	\$10



EPL 12" STAINLESS STEEL RULER EPL 12寸不銹鋼直尺(#EPL-SSL12)

EPI®

編號#	尺寸	材質	顏色	價格
Reference#	Size	Material	Color	HKD
#EPL-SSL12	12"/30cm	不銹鋼	銀色	\$10



STAINLESS STEEL WEAR MATTE RULER 不銹鋼耐磨啞光直尺(#SSRL)

deli

編號#	寬W	長L	材質	顏色	價格
Reference#	單位轉換	Convert Unit	Material	Color	HKD
#SSRL50	2.5cm	50cm	不銹鋼	銀色	\$35
#SSRL100	3cm	100cm	不銹鋼	銀色	\$62

ALUMINIUM PROTECTIVE RULER 鋁合金裁切防護尺(#NAPR)

nakioo

編號#	寬W	長L	材質	顏色	價格
Reference#	單位轉換	Convert Unit	Material	Color	HKD
#NAPR-30	30cm	3.5cm	鋁合金	黑色	\$55
#NAPR-45	45cm	3.5cm	鋁合金	黑色	\$62



- 防滲墨構造，可避免劃線時墨汁滲入尺下污染紙張。



VINTAGE COPPER RULER 復古金屬銅尺子(#VTMRU)

編號#	產品名稱	寬W	長L	材質	顏色	價格
Reference#	Description	單位轉換	Convert Unit	Material	Color	HKD
#VTMRU-12	12cm直尺	13cm	3cm	黃銅金屬	銅色	\$20
#VTMRU-15	15cm直尺	16.5cm	1.7cm	黃銅金屬	銅色	\$22
#VTMRU-TR15	三角尺	14cm	7.2cm	黃銅金屬	銅色	\$28
#VTMRU-SP12	半圓量角器	12cm	5.7cm	黃銅金屬	銅色	\$29

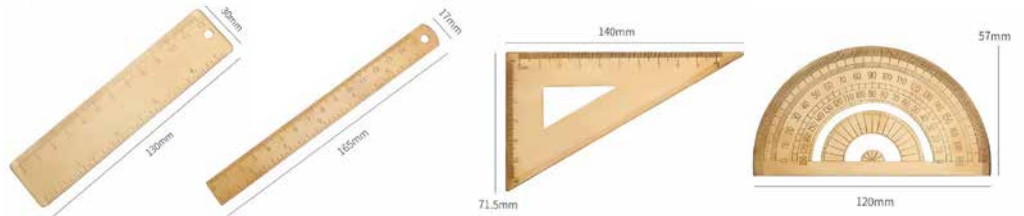

DELI METAL RULER SET 得力金屬間尺套裝(#DLRUS)

deli

編號#	數量	材質	顏色	價格
Reference#	Pieces	Material	Color	HKD
#DLRUS-WH	15cm直尺(1把)/三角尺(2把)/半圓量角器(1把)	塑膠	透明	\$25
#DLRUS-BK	15cm直尺(1把)/三角尺(2把)/半圓量角器(1把)	塑膠	黑色	\$25



DELI COMPASS SET 得力圓規套裝(#DLPCS)

deli

編號#	數量	材質	顏色	價格
Reference#	Pieces	Material	Color	HKD
#DLPCS	15cm直尺(1把)/三角尺(2把)/半圓量角器(1把) 圓規(1把)/鉛筆刨(1個)/擦子膠(1個)	塑膠	透明/黑色	\$28

DELI METAL COMPASS SET 得力金屬圓規套裝(#DLMC)

deli

編號#	數量	材質	顏色	價格
Reference#	Pieces	Material	Color	HKD
#DLMC10	圓規(1把)/0.5mm鉛芯(另送2個削筆刀+24支替芯)	不銹鋼	銀色	\$24
#DLMC11	圓規(1把)/0.5mm鉛芯(另送1個削筆刀+12支替芯) 15cm直尺(1把)/三角尺(2把)/半圓量角器(1把)	不銹鋼 鋁合金	銀色	\$40

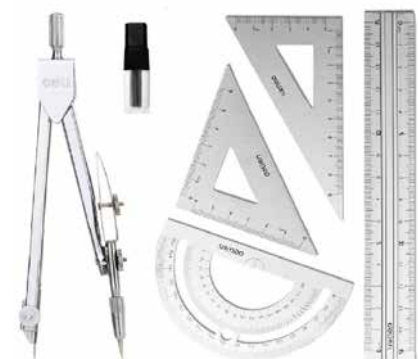

#DLMC10 圓規套裝



#DLMC11 圓規金屬尺套裝



3M POST-IT® SUPER STICKY DRY ERASE SURFACE

3M-報事貼多用途白板貼(#3M-DEF)(#3M-FWS)



- 安裝簡易，無需工具
只需展開、撕下，然後貼上，採用先進防污技術，每次都能把字跡擦除乾淨。可隨意裁剪，切合環境需要。

編號#	產品名稱	寬W	長L	顏色	價格
Reference#	Description	單位轉換	Convert Unit	Color	HKD
#3M-DEF3	Super Sticky Dry Erase Surface	91.4cm(3呎)	61cm(2呎)	白色	\$368
#3M-DEF4	Super Sticky Dry Erase Surface	121.9cm(4呎)	91.4cm(3呎)	白色	\$629
#3M-DEF6	Super Sticky Dry Erase Surface	182.9cm(6呎)	121.9cm(4呎)	白色	\$1198
#3M-FWS8	Flex Write Surface	243.8cm(8呎)	121.9cm(4呎)	白色	\$1580

FLEX WRITE SURFACE

(白板筆/油性筆皆可用)



SUPER STICKY DRY ERASE SURFACE



附擦拭布



PILOT WYTEBORD WHITEBOARD ERASER

百樂牌白板擦(#PL-WBEH-M)



編號#	寬W	深D	高H	顏色	價格
Reference#	單位轉換	Convert Unit	Color	HKD	
#PL-WBEH-M	10cm	6cm	5cm	藍色	\$42

FLEXIBLE MAGNETIC SHEET

磁性軟貼片(#FMNS)



編號#	寬W	長L	厚度	顏色	價格
Reference#	單位轉換	Convert Unit	Thickness	Color	HKD
#FMNSA4	210mm	297mm	1mm	黑色	\$16





DOUBLE A PREMIUM OFFICE PAPER 80g DOUBLE A 80克辦公影印紙(#DOUA)

Double A

編號#	尺寸	顏色	頁數	價格
Reference#	Size	Color	Sheet	HKD
#DOUA-A4	A4	白色	500張	\$34/包
#DOUA-A4X5	A4	白色	2500張	\$162/原箱

PAPER ONE PREMIUM QUALITY OFFICE PAPER 80g PAPER ONE 80克辦公影印紙(#PAOS)

PAPER One

編號#	尺寸	顏色	頁數	價格
Reference#	Size	Color	Sheet	HKD
#PAOSA4	A4	白色	500張	\$32/包
#PAOSA3	A3	白色	500張	\$58/包
#PAOSA4X5	A4	白色	2500張	\$152/原箱
#PAOSA3X5	A3	白色	2500張	\$280/原箱



FUJIFILM ENVIRONMENTAL OFFICE PAPER 80g 富士80克環保辦公影印紙(#FJOP)

FUJIFILM

編號#	尺寸	顏色	頁數	價格
Reference#	Size	Color	Sheet	HKD
#FJOP-A4	A4	白色	500張	\$27/包
#FJOP-A4X5	A4	白色	2500張	\$130/原箱



DOUBLE A A4 COLOR PAPER 80g DOUBLE A A4 80克彩色辦公影印紙(#DOUA)

Double A

編號#	尺寸	顏色	頁數	價格
Reference#	Size	Color	Sheet	HKD
#DOUA-C80 #7025	A4	粉紅色	100張	\$13/包
#DOUA-C80 #7026	A4	綠色	100張	\$13/包
#DOUA-C80 #7027	A4	紫色	100張	\$13/包
#DOUA-C80 #7028	A4	黃色	100張	\$13/包

ARON ALPHA SUPER GLUE

AA超能膠(#AAS)

Aron Alpha



編號#	產品名稱	重量	顏色	價格
Reference#	Product Details	Weight	Color	HKD
#AAS-G2	AA超能膠 適用: 硬膠 金屬 橡膠 瓷器 木材	2g	透明	\$16
#AAS-G05	AA補鞋膠 適用: 各種鞋子修補場面 - 甩膠 爆邊 鞋頭脫落	0.5g X 2	透明	\$16



補鞋用
For Shoes



UHU THE ALL PURPOSE ADHESIVE UHU

UHU多用途粘合劑(#UHU-35)

UHU

適用: 玩具模型 | 軟木 | 相片紙

編號#	產品名稱	重量	顏色	價格
Reference#	Product Details	Weight	Color	HKD
#UHU-35	UHU多用途粘合劑	35ml	透明	\$13.5

PATTEX TRANSPARENT ADHESIVE GLUE

百得透明萬能膠(#PXT)

Pattex

適用: 修補鞋 | 行李箱 | 手提包



編號#	產品名稱	重量	顏色	價格
Reference#	Product Details	Weight	Color	HKD
#PXT4S	百得透明萬能膠(細)	30ml	透明	\$16
#PXT45	百得透明萬能膠(大)	50ml	透明	\$22



PRITT GLUE STICK LIP PASTE PRITT

百特唇糊筆/漿糊筆(#PT-LP)

Pritt

適用: 紙質材料

編號#	產品名稱	重量	顏色	價格
Reference#	Product Details	Weight	Color	HKD
#PT-LP11G	百特漿糊筆(細)	11g	白色	\$8
#PT-LP22G	百特漿糊筆(中)	22g	白色	\$13
#PT-LP43G	百特漿糊筆(大)	43g	白色	\$20



UHU STIC LIP PASTE

UHU唇糊筆/漿糊筆(#UHU-LP)

UHU

適用: 紙質材料

編號#	產品名稱	重量	顏色	價格
Reference#	Product Details	Weight	Color	HKD
#UHU-LP82	UHU漿糊筆(細)	8.2g	白色	\$9
#UHU-LP210	UHU漿糊筆(大)	21g	白色	\$15



ELMER'S MULTI-PURPOSE GLUE



牛頭牌多用途白膠漿(#EL-MPG)

適用: 紙 | 布 | 皮革 | 木材 | 陶器

編號#	產品名稱	重量	顏色	價格
Reference#	Product Details	Weight	Color	HKD
#EL-MPG36	牛頭牌多用途白膠漿(細)	36.9ml	白色	\$8.5
#EL-MPG118	牛頭牌多用途白膠漿(大)	118ml	白色	\$15



黏性強、速度快、使用方便

3M SUPER77 ADHESIVE SPRAY

3M強力粘劑噴霧(噴膠)(#3M-SP77)



編號#	產品名稱	重量	顏色	價格
Reference#	Product Details	Weight	Color	HKD
#3M-SP77	3M強力粘劑噴霧(噴膠)	385g	透明	\$78

適用: 布 | 紙 | 塑膠 | 金屬 | 木材 | 皮革 | 毛氈等等



BOSTIK BLU-TACK THE ORIGINAL REUSABLE ADHESIVE

波士膠 藍寶貼/白寶貼 (#BO-BLU)



編號#	產品名稱	重量	顏色	價格
Reference#	Product Details	Weight	Color	HKD
#BO-BLU75B	藍寶貼	75g	藍色	\$22
#BO-BLU75W	白寶貼	75g	白色	\$22

「寶貼萬用膠」具備黏合、填隙、清潔等用途，可黏貼海報、照片，固定物件；填封門隙；清潔衣服、傢俱上的毛髮塵埃；可重覆使用，不會硬化；無毒，可放心孩童使用。

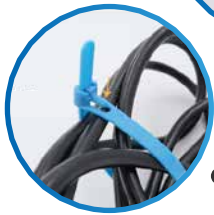

● 套上鎖扣後，輕輕一拉便馬上緊

● 再次使用，按一下拉便可以鬆開

NYLON66 REUSABLE CABLE TIE

NYLON66可鬆式紮帶(#N66RCT)

編號#	寬W	長L	數量	顏色	價格
Reference#	單位轉換	Convert Unit	Pieces	Color	HKD
#N66RCT-Y	8mm	200mm	20條	● 黃色	\$12/包
#N66RCT-R	8mm	200mm	20條	● 紅色	\$12/包
#N66RCT-B	8mm	200mm	20條	● 藍色	\$12/包
#N66RCT-G	8mm	200mm	20條	● 綠色	\$12/包
#N66RCT-W	8mm	200mm	20條	○ 白色	\$12/包
#N66RCT-K	8mm	200mm	20條	● 黑色	\$12/包

VELCRO CABLE TIE

魔術貼電線紮帶-5色(共15條/包)(#VCT5)

編號#	寬W	長L	數量	顏色	價格
Reference#	單位轉換	Convert Unit	Pieces	Color	HKD
#VCT5	14.5mm	200mm	15條	●●●○● 紅/黃/綠/白/黑	\$15/包

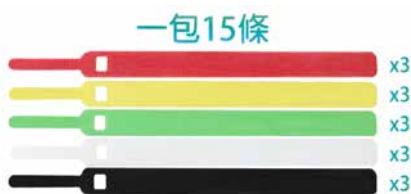

5款顏色, 每款3條



● 細頭插進方孔, 圍著線體繞一圈

● 毛面朝內, 勾面朝外, 圍著摺疊好的數據線纏繞

採用天然乳膠塗層，材質好，
耐磨性和防滑效果俱佳。



3M LEATHER PALM GLOVE 3M防滑耐磨手套(#3M-LPG)



3M

編號#	尺寸	材質	顏色	價格
Reference#	Size	Material	Color	HKD
#3M-LPG	均碼	棉布. 尼龍. 橡膠	灰色	\$42/對
#3M-LPG-RL	大碼	棉布. 尼龍. 橡膠	紅色	\$33/對
#3M-LPG-GL	大碼	棉布. 尼龍. 橡膠	灰色	\$33/對
#3M-LPG-YL	中碼	棉布. 尼龍. 橡膠	黃色	\$33/對
#3M-LPG-RM	中碼	棉布. 尼龍. 橡膠	紅色	\$33/對
#3M-LPG-GM	中碼	棉布. 尼龍. 橡膠	灰色	\$33/對

● 3M舒適型防滑耐磨手套能提供高度舒適的靈巧性，高透氣性及耐用性。手套具有優良抗油污，耐化學品性能。採用環保物料製造。

均碼適合一般成年人使用



DISPOSABLE PVC ELASTIC PROTECTIVE GLOVES 一次性PVC彈性防護手套(#DPG01)

編號#	尺寸	材質	顏色	數量	價格
Reference#	Size	Material	Color	Pieces	HKD
#DPG01-BK	均碼	PVC	黑色	50對	\$60/盒
#DPG01-BL	均碼	PVC	藍色	50對	\$60/盒
#DPG01-WH	均碼	PVC	白色	50對	\$60/盒



SWEAT-PROOF AND BREATHABLE TELEFINGERS GLOVES 防汗透氣保暖觸屏手套(#BTG01)

編號#	尺寸	顏色	價格
Reference#	Size	Color	HKD
#BTG01	均碼	黑色	\$15/對



13KNIT DURABLE LABOR GLOVES 13針耐磨勞工手套(#DLG01)

編號#	尺寸	材質	顏色	價格
Reference#	Size	Material	Color	HKD
#DLG01	均碼	尼龍	白色	\$6/對



MULTIFUNCTIONAL MAGIC BRUSH GLOVES 多功能魔術刷手套(#MBG01)

編號#	尺寸	材質	重量	價格
Reference#	Size	Material	Weight	HKD
#MBG01	均碼(13cm寬X31.5cm長)	PVC	120g	\$25/對



掌縫優質牛皮
更耐用

鋁箔塗層防輻射熱

阻燃布

純棉內裡加隔熱毯

HIGH TEMPERATURE RESISTANT ALUMINUM FOIL GLOVES 300度防燙隔熱鋁箔手套(#HTG01)

編號#	尺寸	材質	顏色	價格
Reference#	Size	Material	Color	HKD
#HTG01	均碼(16cm寬X37cm長)	鋁箔/牛皮/棉質內裡	銀色	\$95/對





3M PROTECTIVE GOGGLES(ANTI FOG LENS) 3M風塵防護鏡(#3M-PGG)

3M

編號#	寬W	長L	材質	重量	顏色	價格
Reference#	單位轉換	Convert Unit	Material	Weight	Color	HKD
#3M-PGG	15.5cm	8cm	鏡片-聚碳酸酯 鏡框-乙炔	75g	透明	\$60

產品特點

- 3M 安全眼罩提供有效防護
- 備有可調教的彈性護目鏡帶
- 透明聚碳酸酯鏡片，可防止99% UVB和UVA太陽的幅射
- 同時可佩帶眼鏡及安全眼罩
- 備有四個通氣孔
- 符合美國標準 ANSI Z87.1

人性化設計

多重防護，適合多種環境使用



均碼(載左眼鏡都可以戴上)



3M ACTIVE CHARCOAL COLD FLOW MASK 3M活性炭冷流口罩(#3M-ACOM)

3M

編號#	尺寸	顏色	價格
Reference#	Size	Color	HKD
#3M-ACOM	均碼	灰色	\$18/個



3M ACTIVE CHARCOAL FILTER MASK 3M工業濾毒化工面罩(#3M-ACFM)

3M

編號#	尺寸	材質	顏色	價格
Reference#	Size	Material	Color	HKD
#3M-ACFM	11.5cm寬 X 11cm長	橡膠/活性炭濾盒	灰色	\$72

- 適用範圍:用於調漆/噴漆/工業/化工/裝修等等
- 防護對象:粉塵/有機物/有毒氣體/二硫化碳/汽油等



SAFETY ABS CONSTRUCTION HELMET 高強度ABS透氣安全帽(#SCAH)

編號#	適用頭圍	材質	顏色	價格
Reference#	Head Circumference	Material	Color	HKD
#SCAH-Yellow	52cm - 65cm	ABS	黃色	\$58



#HVSP-ST

HIGH VISIBILITY SAFETY VEST WITH POCKETS 安全反光透氣帶袋背心(#HVSP)

編號#	尺寸	顏色	價格
Reference#	Size	Color	HKD
#HVSP-ST	標準均碼	螢光色	\$60
#HVSP-LED	閃燈充電均碼	螢光色	\$105



#HVSP-LED
LED閃燈





香港消防處 認證及推薦



香港消防處認證

中國CCC認可CNAS證書



PORTABLE FIRE EXTINGUISHER 便攜救生滅火器 (#PFE520M)

消防推薦

3C消防認證

編號#	尺寸	材質	重量	顏色	價格
Reference#	Size	Material	Weight	Color	HKD
#PFE520M	6.5cm寬 X 29cm長	水劑	520ml	紅色	\$98



USB RECHARGEABLE WINDPROOF PULSE IGNITION LIGHTER USB充電脈衝強力防風點火棒(電子火機)(#WPIL01)

編號#	尺寸	材質	重量	顏色	價格
Reference#	Size	Material	Weight	Color	HKD
#WPIL01	1.5cm寬 X 26.5cm長	鋅合金+鋁合金	50g	銀色	\$52



- USB充電脈衝強力防風點火棒，這是一種使用電子火機技術的可重複使用的點火棒。它使用內置電池，可以通過USB充電，非常方便。它還具有防風功能，可以在風大的環境中使用。



SAFETY THREE-STEP HANDRAIL FOLDING LADDER 安全人字三步扶手摺梯(#STHL80)

編號#	寬W	長L	高H	材質	重量	顏色	價格
Reference#	單位轉換	Convert Unit	Material	Weight	Color	HKD	
#STHL80	* 7.5cm	48cm	95cm	加厚碳鋼	5.4kg	白色	\$385

*摺疊後尺寸

摺疊後只有9cm

男女鞋子一般在34-44碼/22-26cm



WORX ELECTRIC SCREW PEN SET 威克士電動螺絲筆套裝(#WX240)



編號#	寬W	長L	高H	電壓	重量	顏色	價格
Reference#	單位轉換 Convert Unit			Volt	Weight	Color	HKD
#WX240	3.5cm	3.5cm	18.3cm	3.6V	260g	灰色	\$210

額定電壓	DC3.6V
空載轉速	250RPM(+/-10%)
扭矩調節	3檔調節
扭矩檔位	1~3
充電接口	TYPE-C
批頭尺寸	6.35
電池容量	1.5AH
扭矩	5/2.5Nm(硬扭/軟扭)
手動模式最大扭矩	8Nm
正反轉功能	YES
電量顯示	YES
LED燈延時熄滅	YES(延時15s)
電池溫度保護	YES
扭矩記憶	YES (記憶時長30min後, 恢復到初始值1檔)
重量	260g(裸機)
尺寸	35*35*183mm



FIXMAN HARDWARE TOOLS SET FIXMAN 五金工具套裝(#HTS12)

編號#	產品名稱	材質	顏色	價格
Reference#	Product Details	Material	Color	HKD
#HTS12	Fixman五金工具套裝	鉻釩鋼	黑色	\$286

水管維修



桌椅維修



門窗維修



木框維修



- | | | |
|-------------|--------|---------|
| 1 內六角扳手 | 2 美工刀 | 3 十字螺絲刀 |
| 4 一字螺絲刀 | 5 3M卷尺 | 6 十字螺絲刀 |
| 7 一字螺絲刀 | 8 活絡扳手 | 9 絕緣膠帶 |
| 10 12OZ羊角鐵錘 | 11 鋼絲鉗 | 12 美工剪 |



ANTI-STATIC SPRAY 除靜電噴霧劑(#ATSSP290)

編號#	產品名稱	材質	重量	價格
Reference#	Product Details	Material	Weight	HKD
#ATSSP290	除靜電噴霧劑	陽離子表面活性劑, 保濕劑, 去離子水	290ml	\$38

適用於多種場景：



- 除靜電噴霧劑是一種可以幫助減少靜電問題的產品。它可以用於各種應用，如電子設備、塑料、紡織品、織物、橡膠、樹脂、皮革、玻璃、陶瓷和金屬等。使用除靜電噴霧劑可以防止靜電積累，減少靜電擊放和電子元件損壞的風險。它還可以減少灰塵和污垢的吸附。

MADE IN JAPAN



RESIN WATERPROOF SPRAY 樹脂防水噴霧(#RWPS515)

編號#	尺寸	材質	重量	價格
Reference#	Size	Material	Weight	HKD
#RWPS515	6.5cm寬 X 20.5cm長	氟素樹脂	420ml	\$118



MADE IN KOREA
韓國製造



MIRACLE AIR DISINFECTION SPRAY 韓國製KR MIRACLE空氣消毒噴霧(#MIADS-220)

編號#	產品名稱	尺寸	重量	價格
Reference#	Product Details	Size	Weight	HKD
#MIADS-220	韓國MIRACLE空氣消毒噴霧	5cm寬 X 16.7cm長	220ml	\$25

- 殺菌效果99%，抑制空氣中致病源，守護家庭健康。
- 短時間內快速消毒除菌，亦有除甲醛、除味功能。
- 無刺激性氣味，安全無毒。
- 適合消毒兒童玩具、家居地板、電話、遙控器、浴室、傢私等。



DOLPHINS DESICCANT SILICA GEL 海豚牌防潮珠包(#DOL)

編號#	寬W	長L	重量	數量	價格
Reference#	單位轉換	Convert Unit	Weight	Pieces	HKD
#DOL-SG5	5cm	7.4cm	5g	10包	\$15
#DOL-SG	5cm	7.4cm	5g	20包	\$22



DOLPHINS BENTONITE DESICCANT 海豚牌強力乾燥劑(#DBD25)

編號#	產品名稱	重量	數量	價格
Reference#	Product Details	Weight	Pieces	HKD
#DBD25	海豚牌強力乾燥劑	25g	6包	\$18

SEA LION MOTH TABLETS WARDROBE HANGERS BAG 海獅牌掛衣防蟲劑(#SL-AIHB)

編號#	寬W	長L	重量	數量	價格
Reference#	單位轉換	Convert Unit	Weight	Pieces	HKD
#SL-AIHB140	6.5cm	47cm	共120g	每包2排, 共20顆/包	\$19
#SL-AIP160	2.5cm	7cm	共120g	15顆/包	\$19



SEA LION DEHUMIDIFYING WARDROBE HANGERS BAG 海獅牌防潮吸濕掛衣袋(#SL-DWHB36)

編號#	產品名稱	重量	數量	價格
Reference#	Product Details	Weight	Pieces	HKD
#SL-DWHB36	海獅牌防潮吸濕掛衣袋	50ml	3包	\$23



SEA LION THE MASTER OF DEODORANT 海獅牌除味大師(#SL-MOD300)

編號#	寬W	長L	高H	重量	材質	價格
Reference#	單位轉換	Convert Unit	Weight	Material	HKD	
#SL-MOD300	9cm	9cm	12cm	300g	竹炭晶體	\$28





MICROFIBER ABSORBENT CLEANING TOWEL 微纖維吸水清潔毛巾(#MACT3070)

編號#	寬W	長L	材質	數量	價格
Reference#	單位轉換	Convert Unit	Material	Pieces	HKD
#MACT3070	30cm	30cm	滌綸80% 錦綸20%	2塊	\$50
	30cm	70cm	滌綸80% 錦綸20%	2塊	

加厚 | 柔軟 | 吸水力強 | 微纖維-良好抹擦性能

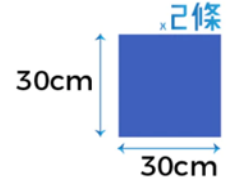
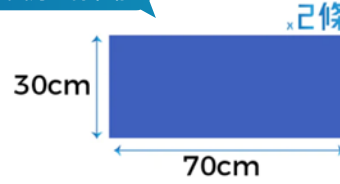

唔甩毛 | 柔軟 | 吸水力強 | 微纖維



TRACELESS ABSORBENT CLEANING CLOTH 無痕吸水魚鱗清潔布(#TACC3040)

編號#	寬W	長L	材質	數量	價格
Reference#	單位轉換	Convert Unit	Material	Pieces	HKD
#TACC3040	30cm	40cm	微纖維材質	5塊	\$35

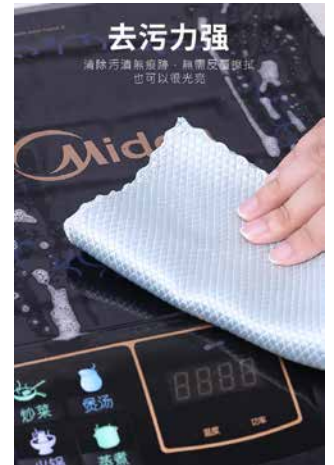

強韌 | 柔軟 | 吸水力強



WASHABLE NON-WOVEN THICKENED CLEANING CLOTH 可水洗無紡加厚乾濕清潔布(#WN70)

編號#	寬W	長L	材質	數量	價格
Reference#	單位轉換	Convert Unit	Material	Pieces	HKD
#WN70	24cm	30cm	黏膠纖維	25塊	\$20/卷





WOODEN BIODEGRADABLE DISPOSABLE CUTLERY SET 木製可降解一次性餐具用品組合(#WBC16)

編號#	寬W	長L	材質	數量	價格
Reference#	單位轉換	Convert Unit	Material	Pieces	HKD
#WBC16	5.5cm	20cm	天然樺木	刀、叉、匙、餐巾(1套4件)	\$16(20套)

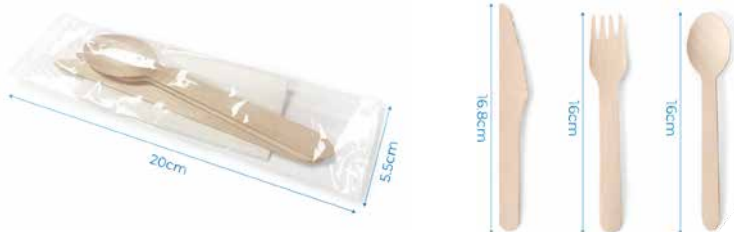

- 木製可降解一次性餐具用品組合是一個環保的餐飲解決方案，由可降解的木材製成。組合包括木製刀、叉、匙、以及餐巾。餐具更可環保回收。

SUGARCANE BARLEY FOOD BOX 蔗麥漿食品餐盒(#SBFB)

編號#	寬W	長L	高H	容量	顏色	數量	價格
Reference#	單位轉換	Convert Unit	Capacity	Color	Pieces	HKD	
#SBFB500K	15cm	15cm	8.3cm	500ml	原色	10個	\$10
#SBFB500W	15cm	15cm	8.3cm	500ml	白色	10個	\$10
#SBFB850K	23cm	13cm	5.2cm	850ml	原色	10個	\$21
#SBFB1000K	23cm	13cm	6.3cm	1000ml	白色	10個	\$21



- 這款環保餐盒是使用可生物降解的天然甘蔗漿或小麥秸稈纖維製成，可以輕鬆地分解，不會對環境造成傷害。此外，這款餐盒不含有害物質，可以安心使用，並且與傳統塑料餐盒相比，更加環保。

TRANSPARENT PLASTIC MEAL BOX WITH LID 塑料透明餐盒帶蓋(#TPMB)

編號#	寬W	長L	高H	容量	顏色	數量	價格
Reference#	單位轉換	Convert Unit	Capacity	Color	Pieces	HKD	
#TPMB150	9.2cm	9.2cm	3.5cm	150ml	透明	20個	\$8
#TPMB500	11.6cm	11.6cm	7.5cm	500ml	透明	20個	\$12
#TPMB750	14.8cm	14.8cm	6.5cm	850ml	透明	20個	\$15
#TPMB1000	14.8cm	14.8cm	8.5cm	1000ml	透明	20個	\$16
#TPMB1500	17.8cm	17.8cm	10cm	1500ml	透明	20個	\$23
#TPMB2000	17.8cm	17.8cm	13cm	2000ml	透明	20個	\$33



- 這款透明塑料餐盒帶蓋非常實用，可以用於外賣、快餐、野餐、聚餐等多種場合。它採用高品質塑料製成，具有透明度高、安全膠料、耐高溫，更可直接放入微波爐加熱。共6款大小容量可容納不同種類食物或湯飲。餐盒帶有密封蓋，可以有效保持食物的新鮮度和口感。



ALUMINUM FOIL MEAL BOX 錫紙餐盤盒(#AFMB)

編號#	寬W	長L	高H	容量	形狀	數量	價格
Reference#	單位轉換 Convert Unit			Capacity	Shape	Pieces	HKD
#AFMB1209	12cm	9cm	3cm	200ml	長方型	20件	\$10
#AFMB1613	16.5cm	13.5cm	4.5cm	500ml	長方型	20件	\$20
#AFMB1810	18cm	10cm	3.5cm	450ml	長方型	20件	\$20
#AFMB1912	19cm	12cm	4.5cm	550ml	長方型	20件	\$22
#AFMB2011	20cm	11.5cm	6cm	600ml	長方型	20件	\$23
#AFMB2114	21cm	14cm	4.5cm	700ml	長方型	20件	\$24
#AFMB2211	22cm	11cm	5cm	600ml	長方型	20件	\$24
#AFMB2216	21.5cm	16cm	5.5cm	1000ml	長方型	20件	\$33
#AFMB2317	23cm	17cm	4.5cm	1100ml	長方型	20件	\$35
#AFMB2413	24cm	13cm	8cm	1500ml	長方型	20件	\$38
#AFMB2514	25cm	14cm	4.5cm	1000ml	長方型	20件	\$33
#AFMB2619	26cm	19cm	6.5cm	2000ml	長方型	20件	\$36
#AFMB3122	31.5cm	21cm	5cm	2200ml	長方型	20件	\$52
#AFMB5050	35cm	13cm	5cm	1350ml	長方型	20件	\$100
#AFMB0182	19.5cm	19.5cm	5cm	700ml	圓形	20件	\$27

- 錫紙餐盤盒採用高質量鋁箔製成，可以承受高溫和低溫。它不僅可以用於烤箱、微波爐和冰箱，還可以用於外出就餐或外賣。它是一種環保、便捷和耐用的餐盒選擇。

NON-TOXIC SOLID ALCOHOL (FOR HOT POT / CAMPING) 環保無毒固體酒精(火鍋/露營專用)(#NSA50)

編號#	寬W	長L	高H	重量	形狀	數量	價格
Reference#	單位轉換 Convert Unit			Weight	Shape	Pieces	HKD
#NSA50C	5cm	5cm	3cm	50g	圓餅型	3塊	\$10
#NSA50Q	4cm	4cm	3.5cm	50g	方塊型	3塊	\$10

- 環保無毒固體酒精是一種非常實用的燃料，尤其適合戶外活動中的火鍋、露營等用途，使用起來非常安全可靠，燃燒溫度約攝氏500~600°C，每塊50克可燃燒18~25分鐘。這種固體酒精是由酒精和固體劑混合而成，形成的燃料可以高效燃燒，並且不含有害物質，無毒、無味、無煙、不刺鼻，使您能夠享受更加舒適的燃燒體驗。

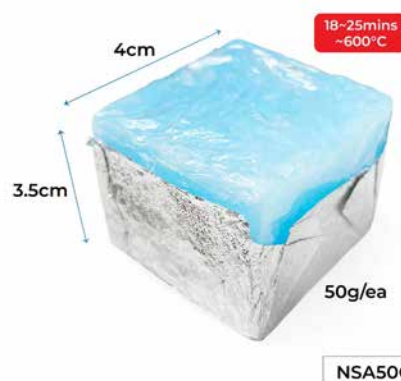
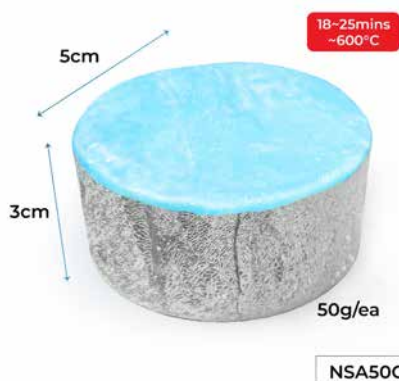

SELF-SEALING TRANSPARENT REFRIGERATED ICE PACK 注水透明保冷冰包(#SIP)

編號#	寬W	長L	重量	材質	數量	價格
Reference#	單位轉換 Convert Unit		Weight	Material	Pieces	HKD
#SIP100	11cm	13.5cm	100ml	環保PE	10個	\$10
#SIP200	12cm	16.5cm	200ml	環保PE	10個	\$12
#SIP400	13cm	20.5cm	400ml	環保PE	10個	\$15

- 款式: 注水式
- 時長: 6小時
- 成份: 內含蓄水凝膠顆粒，長效保冷，可反覆使用。
- 適用: 運輸冷藏，肉菜保鮮，飲料，水果。

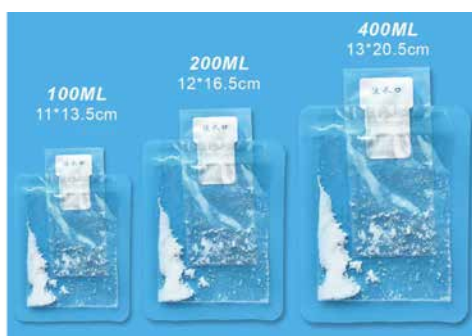

WHISKEY ICE BALL MOULD 威士忌冰球模具(#WIBM45)



- 產品名稱 六孔冰球
- 耐溫範圍 -40°C至230°C
- 單個尺寸 4.5cm直徑

編號#	寬W	長L	高H	容量	重量	材質	顏色	價格
Reference#	單位轉換 Convert Unit			Capacity	Weight	Material	Color	HKD
#WIBM45	12.5cm	18cm	5cm	300ml	212g	食品級矽膠	藍色	\$46



FOLDING OUTDOOR STORAGE BOX 折疊式戶外儲物箱(#FOSB48)



編號#	寬W	長L	高H	重量	材質	顏色	價格
Reference#	單位轉換 Convert Unit			Weight	Material	Color	HKD
#FOSB48	48cm	33cm	24.5cm	1.8kg	PP	白色	\$152



PORTABLE FOLDING GROCERY CART 便攜折疊買餸車(#PGC)

- #PGC45L(中號)
摺疊後尺寸: 37.5(W) X 39(D) X 7(H)cm
- #PGC65L(大號)
摺疊後尺寸: 42(W) X 44(D) X 7(H)cm

編號#	寬W	長L	高H	重量	材質	顏色	價格
Reference#	單位轉換 Convert Unit			Weight	Material	Color	HKD
#PGC65L-BL (大號)	42cm	37cm	100cm	3.6kg	PP/金屬	粉藍色	\$320
#PGC65L-PN (大號)	42cm	37cm	100cm	3.6kg	PP/金屬	粉紅色	\$320
#PGC45L-PN (中號)	37.5cm	33cm	100cm	3kg	PP/金屬	粉紅色	\$238
#PGC45L-PR (中號)	37.5cm	33cm	100cm	3kg	PP/金屬	紫色	\$238
#PGC45L-BK (中號)	37.5cm	33cm	100cm	3kg	PP/金屬	黑色	\$238

四輪萬向輪中號

45L



四輪萬向輪大號

65L



購物

休息



拉貨

野餐

STACKABLE CARTON CLOTHES STORAGE BOX 可疊式牛津布衣物收納箱(#SCS)



編號#	寬W	長L	高H	容量	材質	顏色	價格
Reference#	單位轉換	Convert Unit	Capacity	Material	Color	HKD	
#SCS01	40cm	30cm	20cm	24L	牛津布	灰色	\$35
#SCS02	50cm	40cm	20cm	40L	牛津布	灰色	\$46
#SCS03	50cm	40cm	33cm	60L	牛津布	灰色	\$52
#SCS04	50cm	40cm	40cm	80L	牛津布	灰色	\$65
#SCS05	60cm	45cm	40cm	110L	牛津布	灰色	\$86



24L 鋼架箱

可收納貼身內衣(40件左右)
春夏短袖(12件左右)



66L 鋼架箱

可收納秋冬衣物(15件左右)
夏季薄款被子(2床左右)



110L 鋼架箱

可收納冬被(3床左右)
秋冬衣物(35件左右)



40L 鋼架箱

可收納貼身內衣(30件左右)
包包小玩具(15個左右)



80L 鋼架箱

可收納冬被(2床左右)
秋冬衣物(25件左右)



PORTABLE CLOTHES DRYING RACK 便攜吸盤晾衫架(#PDR400)

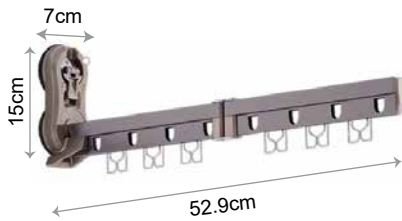

編號#	寬W	長L	高H	重量	材質	顏色	價格
Reference#	單位轉換	Convert Unit	Weight	Material	Color	HKD	
#PDR400	7cm	52.9cm	15cm	0.4kg	鋁鎂合金、ABS、橡膠	深空灰	\$148



COMMAND™ 3M MEDIUM UTILITY HOOKS 3M 無痕實用型掛鉤—中型(#3M-17001HK)



7.6cm L

編號#	寬W	深D	高H	承重	數量	顏色	價格
Reference#	單位轉換	Convert Unit	Load Bearing	Pieces	Color	HKD	
#3M-17001HK	2.3cm	2.8cm	7.6cm	1.3kg	2件	白色	\$36





PORTABLE STORAGE CART 收納活動茶几(#PTSC)

編號#	寬W	長L	高H	材質	重量	顏色	價格
Reference#	單位轉換 Convert Unit		Material	Weight	Color	HKD	
#PTSC-W	45cm	35cm	87cm	碳鋼	6.3kg	○ 白色	\$250
#PTSC-LK	45cm	35cm	87cm	碳鋼	6.3kg	● 湖水藍	\$250
#PTSC-PN	45cm	35cm	87cm	碳鋼	6.3kg	● 粉紅色	\$250
#PTSC-BK	45cm	35cm	87cm	碳鋼	6.3kg	● 黑色	\$250
#PTSC-LB	45cm	35cm	87cm	碳鋼	6.3kg	● 淺啡色	\$250

UNIVERSAL HEAVY OBJECT SLIDING BASE 重型物件移動通用(#HOS24)

編號#	寬W	長L	高H	承重	數量	顏色	價格
Reference#	單位轉換 Convert Unit		Load Bearing	Pieces	Color	HKD	
#HOS24	5cm	45~70cm	4cm	300kg	2件	白色	\$110



連輔助撬桿

各機型通用

無需考慮尺寸問題，大小可自由調節

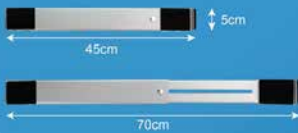

可承重300公斤

冰箱洗衣機 都可通用

家裡再也不怕衛生死角了



輕踩剎車 鎖定托架不移動

將剎車往下扣好，即鎖住托架，保證洗衣機工作不跑



安裝步驟解釋



SEA LION STERILIZING WASHING MACHINE CLEANER 海獅牌潔淨除菌洗衣機清潔劑(#SL-SWMC90)

編號#	產品名稱	材質	重量	價格
Reference#	Product Details	Material	Weight	HKD
#SL-SWMC90	洗衣機清潔劑	過碳酸鈉、過硼酸鈉、特殊界面活性劑	3包 x 30g	\$15



- 強力洗淨洗衣機內積存的黑霉和殘垢，有效避免洗衣機內殘垢污染衣物。
- 除菌，除臭一次完全。粉末設計，加倍溶解效果。
- 塑料製、不銹鋼製洗衣機皆可使用。

MAGIC SILICONE SWEEPER AND WIPER MOP 魔術矽膠掃地刮水拖把(#MSW35)



編號#	寬W	深D	高H	材質	顏色	價格
Reference#	單位轉換 Convert Unit		Material		Color	HKD
#MSW35	35cm	3cm	76~125cm	PP、TPR、EVA、鐵管	藍色	\$85

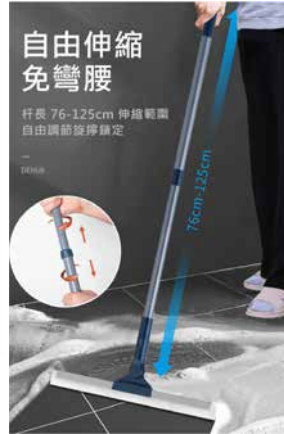

TELESCOPIC CLEANING LONG SWEEP 傢俱縫隙伸縮清潔毛掃(#TFCS62)

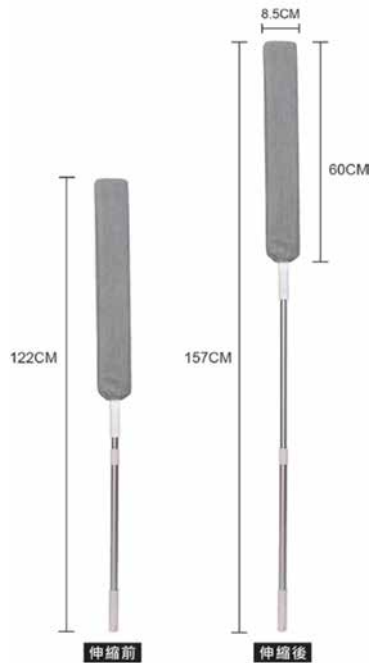

編號#	寬W	高H	材質	顏色	價格
Reference#	單位轉換 Convert Unit	Material		Color	HKD
#TFCS62	8.5cm	122~157cm	鋁杆、PP板、纖維布	銀灰色	\$92



DUSTPROOF PROTECTIVE FILM(WELTABLE) 多功能透明防塵保護膜(貼邊)(#DPF)



編號#	寬W	長L	材質	顏色	價格
Reference#	單位轉換 Convert Unit	Material		Color	HKD
#DPF180	1.8m	12m	環保PE	半透明	\$30/卷
#DPF280	2.8m	12m	環保PE	半透明	\$36/卷





香港辦事處 HONG KONG OFFICE

地址: 香港新界荃灣海盛路9號有線電視大樓23樓01室
Address: Flat 1, 23/F., Cable TV Tower, 9 Hoi Shing Rd,
Tsuen Wan, New Territories, Hong Kong.

Phone: (852) 2416 1887

E-mail: info@xobox.hk

國內廠房 CHINA FACTORY

地址: 中國廣東省東莞市虎門鎮村頭村大板地工業區
Address: Da Ban De Industrial District, Cun Tou Village,
Hu Men Town, Dongguan, Guangdong, China.

Phone: (86) 769 8555 1776 ; (86) 769 8570 2132